



Usina
design+iluminação

CATÁLOGO 2022

Acompanhe nossas redes sociais!

Confira projetos e fique por
dentro de todos os lançamentos.

 @usinadesign

 Usina Design Iluminação

www.usinadesign.com.br

SOBRE **NÓS**

Somos uma indústria brasileira que atua há mais de 13 anos no mercado, buscando sempre pelo desenvolvimento sustentável. Trabalhamos para fornecer produtos que vão além de iluminar, agregando o que há de mais inovador no universo da arquitetura e design, trazendo soluções de iluminação ideais, tornando assim seu projeto **único**.

PROJETOS **ESPECIAIS**

Temos um departamento exclusivo para te auxiliar em suas criações, atuando no desenvolvimento ou na máxima adaptação das peças, criando **modelos únicos** para o seu projeto.

+ DE 40 **ACABAMENTOS**

Contamos com mais de 40 opções de acabamentos, permitindo a combinação entre eles para que a sua peça se encaixe **da melhor maneira** ao ambiente. Consulte todas elas em nosso Catálogo de Cores Oficial, ou a versão digital (adaptada) na última página deste catálogo.

Sumário

Abajur Só	21	Convert Pro	181	Loure	147	Ring	117
Aceso	139	Corneta	129	Lupa	13	Rodapé	223
Águila	59	Dalila	15	Magnum	166	Rubi	113
Amarilis	219	Dama	71	Mauna	98	Ruler	164
Angular Tubo Quad.	50	Dança	39	Meg	154	Sakai	45
Angular Tubo Red.	51	Dândi	112	Mimo No Frame	168	Sansão	77
Aquarela	81	Dene	223	Mirá Slim	186	Scala Pro	182
Auge	92	Dinamarca	25	MóBILE	100	Sideral	17
Avenca	217	Donna	119	Modular	148	Sig	216
Ayla	150	Donna Pro	155	Moon	157	Slim	147
Ball	55	Dora Slim	185	Mousse	27	Smart	221
Balón	108	Drops	215	Nadi	107	Snooker	31
Báltico	49	Ducto	130	Nikko	47	Soul	75
Bambu	19	Ducto Biton	131	Noruega	23	Spinner	123
Barão	7	Duda	85	Nuance	33	Taba	91
Belize	152	Duque e Duquesa	80	Obelisco	103	Tazza	11
Bibelô	83	Eclipse	122	Occa	218	Tenda	103
Bike	59	Filetto	133	Occhio Com Aba	176	Titan	114
Bille	33	Fini	132	Occhio No Frame	176	Tocha	145
Bis	115	Flauta	137	Ônix	110	Toro	174
Blend Duo Slim	196	Flutua	149	Opy	92	Torre	67
Blend Slim	195	Focus Box	161	Orbe	109	Tract Slim	191
Bloss	48	Focus com Aba	162	Orfeu	37	Trend	210
Bore	158	Focus No Frame	163	Palma	43	Tron	93
Bore Pro	183	Gaiola	61	Paper	143	Tropical	172
Box Com Aba	170	Grid	175	Pêndulo	53	Tropical Slim	173
Box No Frame	171	Gude	30	Pérola	29	Unique	15
Bubbles	38	Home	156	Pipoca	40	Varanda	80
Buriti	79	Ícaro	35	Platz Slim	190	Vênus	121
Cacau	42	Impulse	125	Play Slim	188	Verge	89
Cacharel	95	Jardim Alberino	222	Plutão	121	Vita	102
Cadre Slim	192	Jasmim	217	Poly Slim	184	Vittu	9
Cake	87	Kia	211	Pool	57	Vivaz	153
Cambar	99	Kiara	219	Premium	177	Vix	224
Cana	141	Kobe	67	Premium com Aba	178	Volt	224
Carpaccio	102	Lara Slim	187	Premium No Frame	179	Volta	199
Carretel	135	Lés No Frame	169	Premium Pro	180	Volta Mix	203
Carrossel	41	Linda	222	Prince	57	Volta Pêndulo	205
Charlot	151	Linea	209	Prisa	105	Vulcano	111
Cherry	159	Lírios	218	Puch	215	Xelmix	216
Clear	118	Loft	209	Queens	30	Zig	69
Conchiglia	127	Look	97	Quíron	65	Zoe Slim	193
Conecta	213	Lótus	101	Régua	206	Zuca	63



Pendente Barão
Ref.: 16815/7CC-FCC-F 1PT

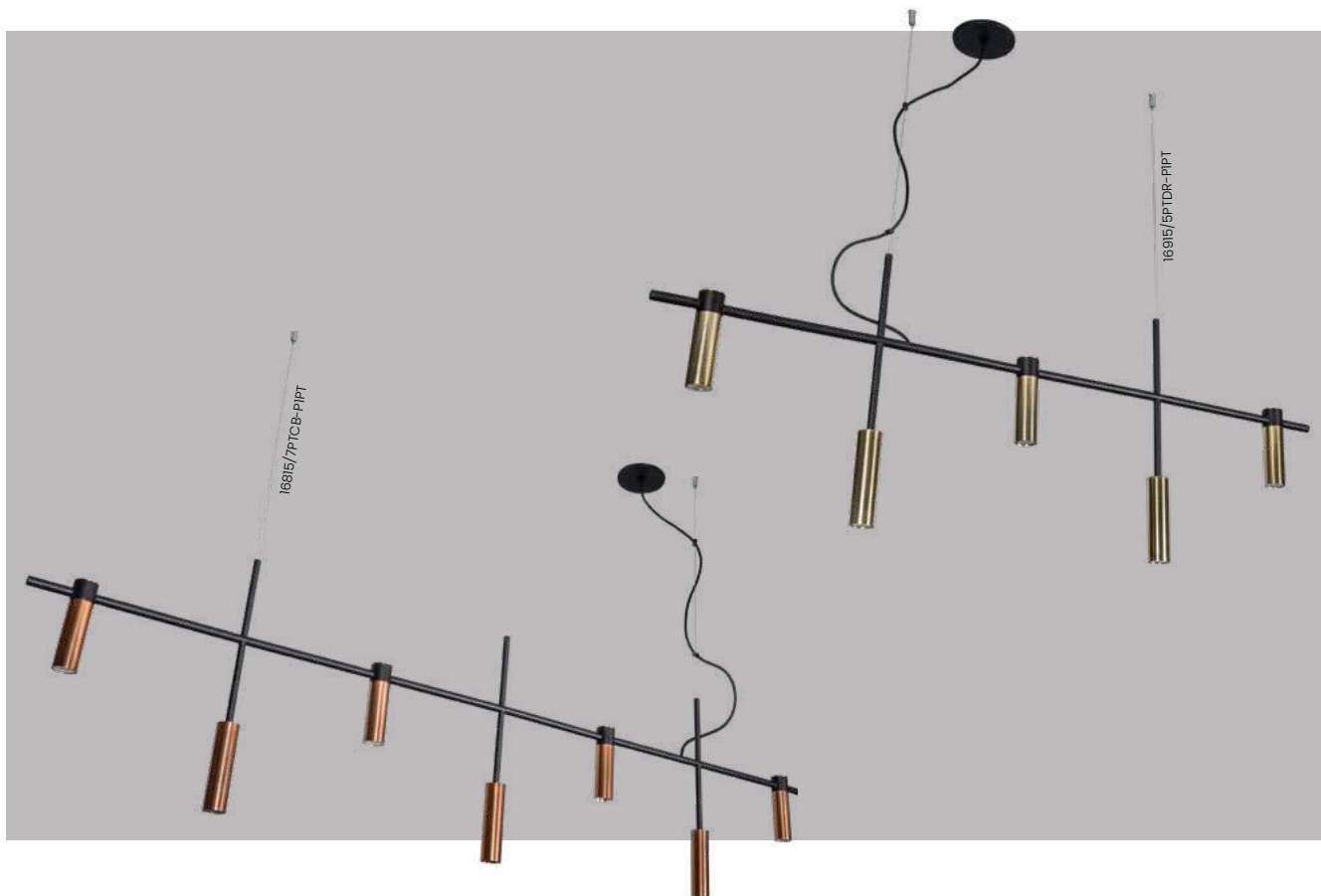

Linha **Barão**

Iluminação: Direta
 Materiais: Alumínio

Pendente Barão

Código	Dimensão (mm)	Fonte de luz
16815/5	38X1210X435	5 MR11
16815/7	38X1760X435	7 MR11

Acabamento base: G1 / G2

Acabamento acessório: G1 / G2 / G3 / G4

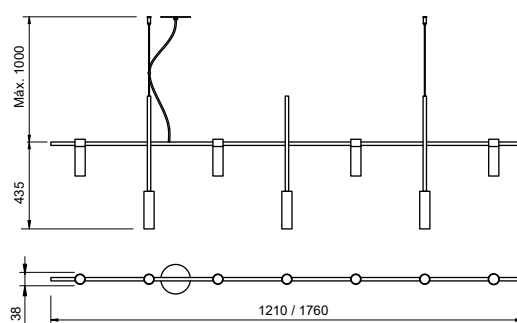



Pendente Vittu

Ref.: 16845/120PTDR-VFC1PT



Linha Vittu

Iluminação: Direta e difusa
Materiais: Alumínio e vidro

Pendente Vittu

Código	Dimensão (mm)	Fonte de luz
16845/120	140X1200X300	2 MR16 + 1 G45
16845/150	140X1500X300	3 MR16 + 2 G45

Acabamento base: G1 / G2

Acabamento acessório: G1 / G2 / G3 / G4

Vidro: Ø140 - Fosco / Cristal / Âmbar

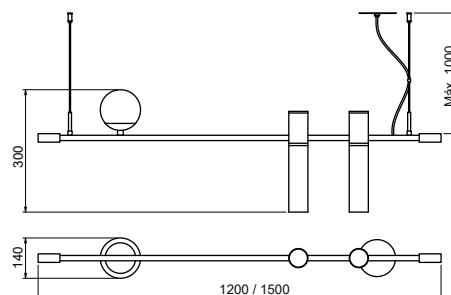



Pendente Tazza

Ref.: 16682/7TT-MTT-M1CZ

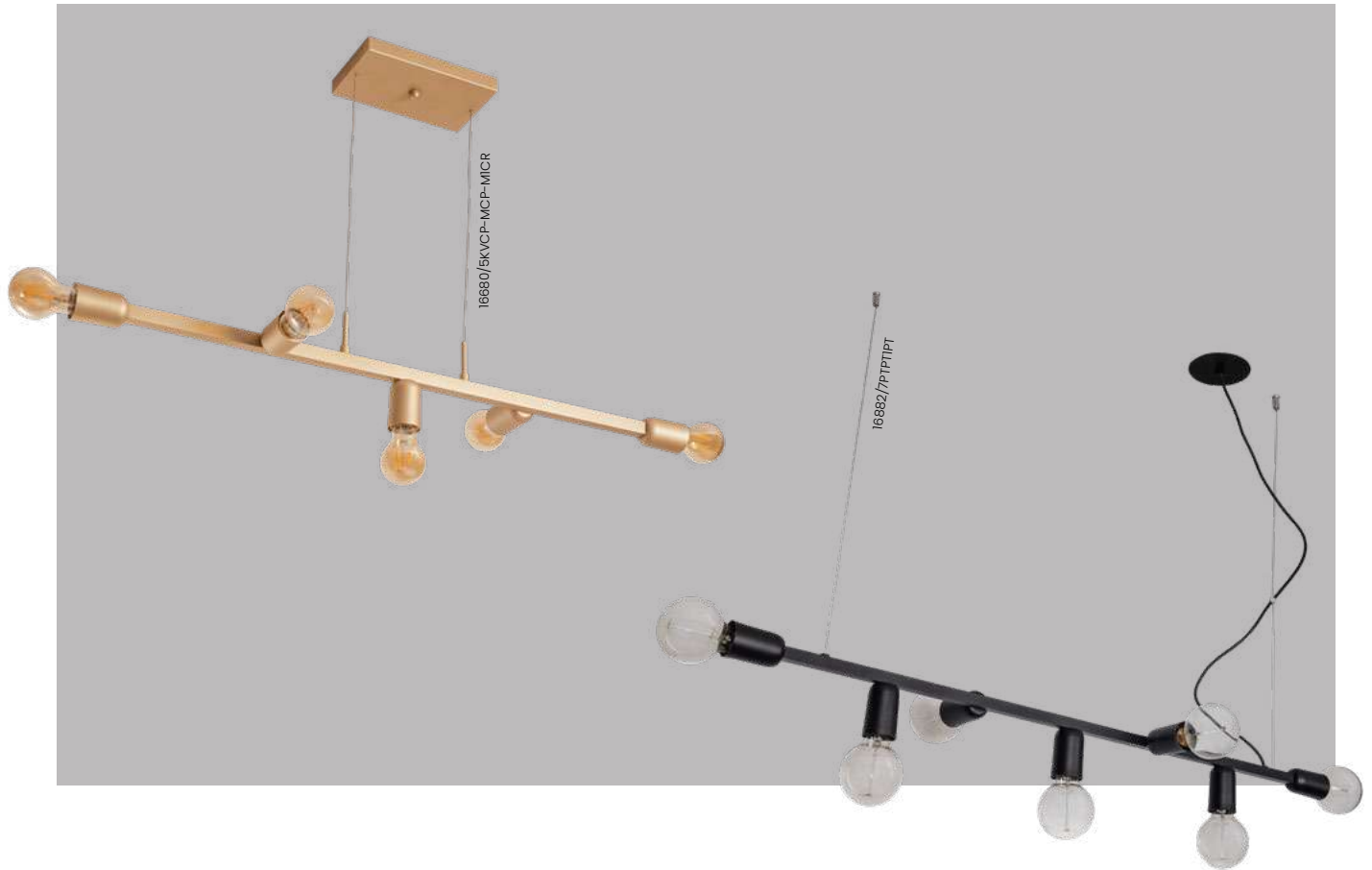

Linha **Tazza**

Iluminação: Direta
Materiais: Alumínio

Pendente Tazza

Código	Variação	Dimensão (mm)	Fonte de luz
16680/5	Fios kevlar	155X820X100	5 E27
16680/6	Fios kevlar	155X900X155	6 E27
16680/7	Fios kevlar	155X1050X100	7 E27
16682/5	Cabos Aço + Rayon	155X820X100	5 E27
16682/6	Cabos Aço + Rayon	155X900X155	6 E27
16682/7	Cabos Aço + Rayon	155X1050X100	7 E27

Acabamento: G1 / G2 / G3 / G4

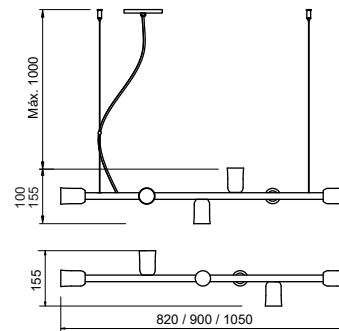



Plafon / Arandela Lupa

Ref.: 16722/44PTPT1VM



Linha Lupa

Iluminação: Direta
Materiais: Alumínio

Plafon / Arandela

Código	Dimensão (mm)	Fonte de luz
16719/25	Ø110X255	1 E27
16719/36	Ø110X360	1 E27
16719/46	Ø110X460	1 E27
16720/24	Ø110X255	1 G9
16721/34	Ø110X360	1 MR16
16722/44	Ø110X460	1 AR70

Acabamento: G1 / G2

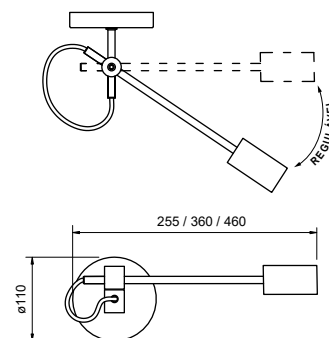



Pendente Dalila

Ref.: 16820/6CB-VCB-V

Projeto: Meet Arquitetura (@meet.arquitetura)



Linha Dalila

Iluminação: Direta
Materiais: Alumínio

Pendente Dalila

Código	Dimensão (mm)	Fonte de luz
16280/6	565X850X740	6 E27

Acabamento: G1 / G2 / G3 / G4

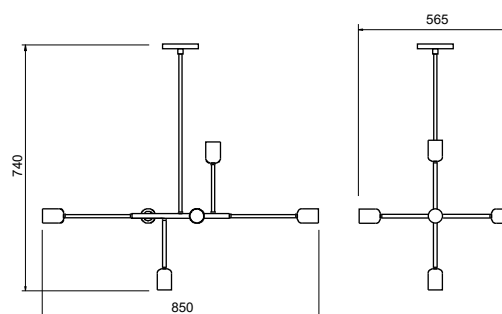

Linha Unique

Iluminação: Direta
Materiais: Alumínio

Pendente Unique

Código	Dimensão (mm)	Fonte de luz
16105/1	Ø110X70	1 E27

Arandela Unique

Código	Dimensão (mm)	Fonte de luz
16108/1	Ø110X220X165	1 E27

Acabamento: G1 / G2 / G3 / G4

Pendente

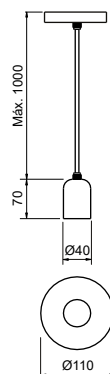

Arandela

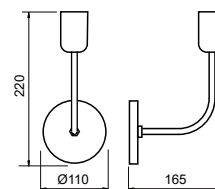



Pendente Sideral
Ref.: 16300/9PTDR-P



Linha **Sideral**

Iluminação: Direta
Materiais: Alumínio

Pendente Sideral

Código	Dimensão (mm)	Fonte de luz
16300/6	Ø730X620	6 E27
16300/9	Ø800X620	9 E27
16300/12	Ø860X620	12 E27

Acabamento: G1 / G2 / G3 / G4

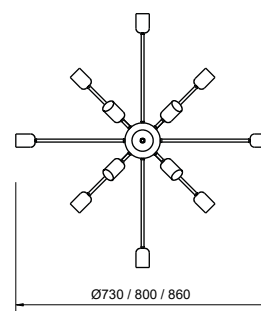
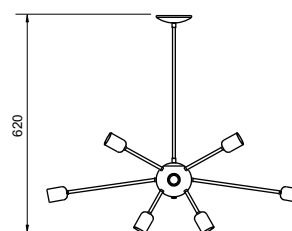



Pendente Bambu

Ref.: 16065/15PTPTFC3PT



Linha **Bambu**

Iluminação: Direta / Difusa
 Materiais: Alumínio e vidro

Pendente Bambu

Código	Dimensão (mm)	Fonte de luz
16065/15	145X65X515	1 G9
16065/20	235X65X710	1 G9

Acabamento: G1 / G2

Vidro: Fosco / Cristal

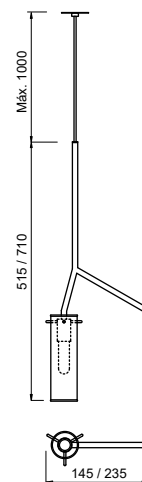



Abajur Só

Ref.: 16905/1CN-FAV-M



16905/1FN-FT-M



16905/1PTES-V



Linha **Abajur Só**

Iluminação: Direta
Materiais: Alumínio

Abajur Só

Código	Dimensão (mm)	Fonte de luz
16905/1	Ø100X155	1 E27 Filamento

Acabamento base: G1 / G2

Acabamento acessório: G1 / G2 / G3 / G4

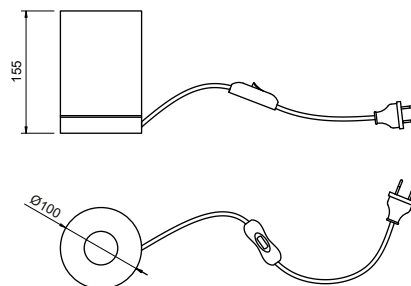



Arandela e Pendente Noruega
Ref.: 16748/1BTBTFC / 16749/7BTBTFC

Em parceria com
LEO SHEHTMAN



Linha Noruega

Iluminação: Difusa
Materiais: Alumínio e vidro

Pendente Noruega

Código	Dimensão (mm)	Fonte de luz
16749/5	Ø740X515	5 G9
16749/7	Ø740X515	7 G9

Arandela Noruega

Código	Dimensão (mm)	Fonte de luz
16748/1	110X170X210	1 G9

Acabamento base: G1 / G2

Acabamento acessório: G1 / G2 / G3 / G4

Vidro: Fosco

Pendente

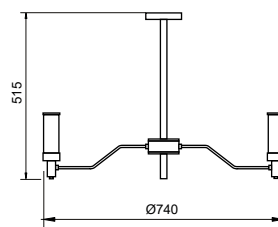

Arandela

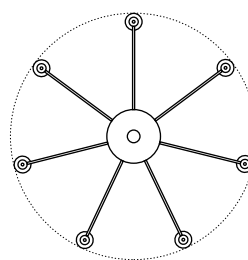
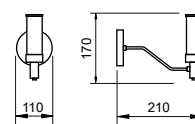



Arandela e Pendente Dinamarca

Ref.: 16745/1FN-FCB-PFC / 16746/5FN-FCB-PFC

Em parceria com
LEO SHEHTMAN



16745/IRN-FDR-P



16746/BRN-FCB-P



Linha **Dinamarca**

Iluminação: Difusa
Materiais: Alumínio e vidro

Pendente Dinamarca

Código	Dimensão (mm)	Fonte de luz
16746/3	Ø600X510	3 G9
16746/5	Ø600X510	5 G9

Arandela Dinamarca

Código	Dimensão (mm)	Fonte de luz
16745/1	110X240X230	1 G9

Acabamento base: G1 / G2

Acabamento acessório: G1 / G2 / G3 / G4

Vidro: Fosco

Pendente

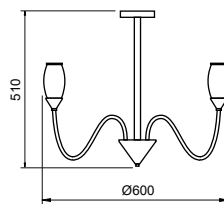

Arandela

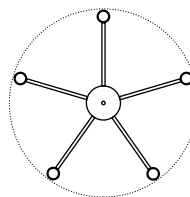
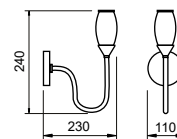



Pendente Mousse

Ref.: 16821/6CP-MCP-MFC1CR

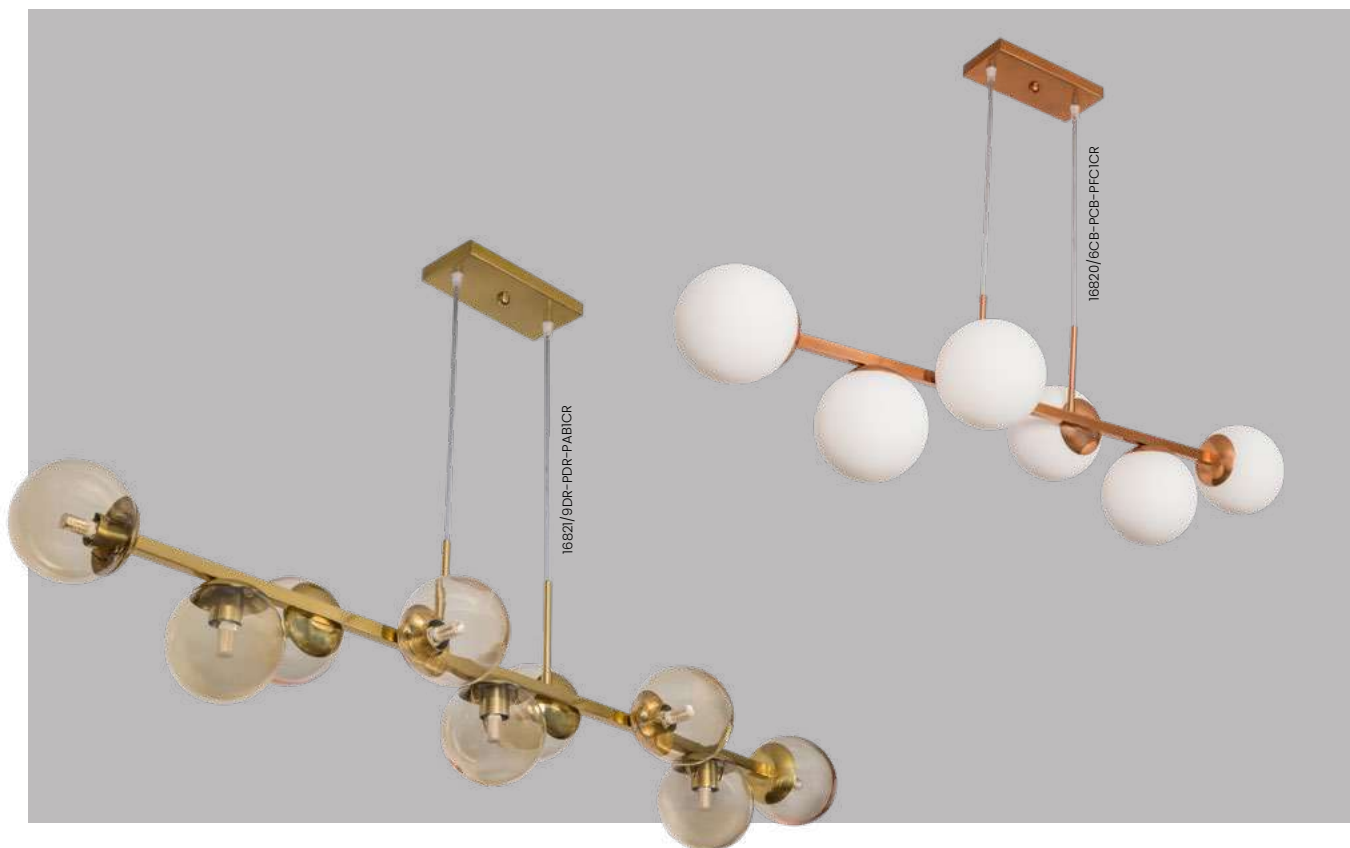

Linha **Mousse**

Iluminação: Direta / Difusa
 Materiais: Alumínio e vidro

Pendente Mousse

Código	Varição	Dimensão (mm)	Fonte de luz
16820/6	Globo Ø140	306X1020X218	6 G45
16820/9	Globo Ø140	306X1250X218	9 G45
16821/6	Globo Ø120	266X980X206	6 G9
16821/9	Globo Ø120	266X1210X206	9 G9

Acabamento: G1 / G2 / G3 / G4

Vidro: Fosco / Cristal / Âmbar

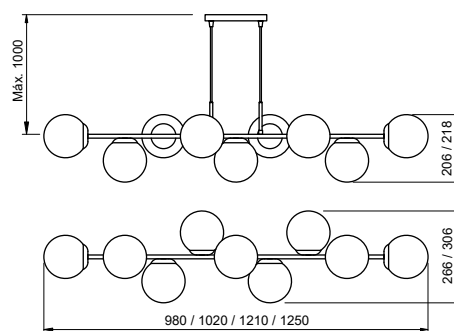



Pendente Pérola

Ref.: 16540/12DR-PDR-PFC1DR



Linha **Pérola**

Iluminação: Direta / Difusa
 Materiais: Alumínio e vidro

Pendente Pérola

Código	Dimensão (mm)	Fonte de luz
16540/12	320X1000X240	12 G9

Acabamento: G1 / G2 / G3 / G4
Vidro: Ø120 - Fosco / Cristal / Âmbar

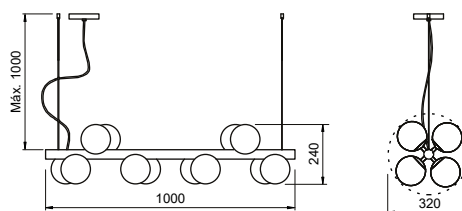

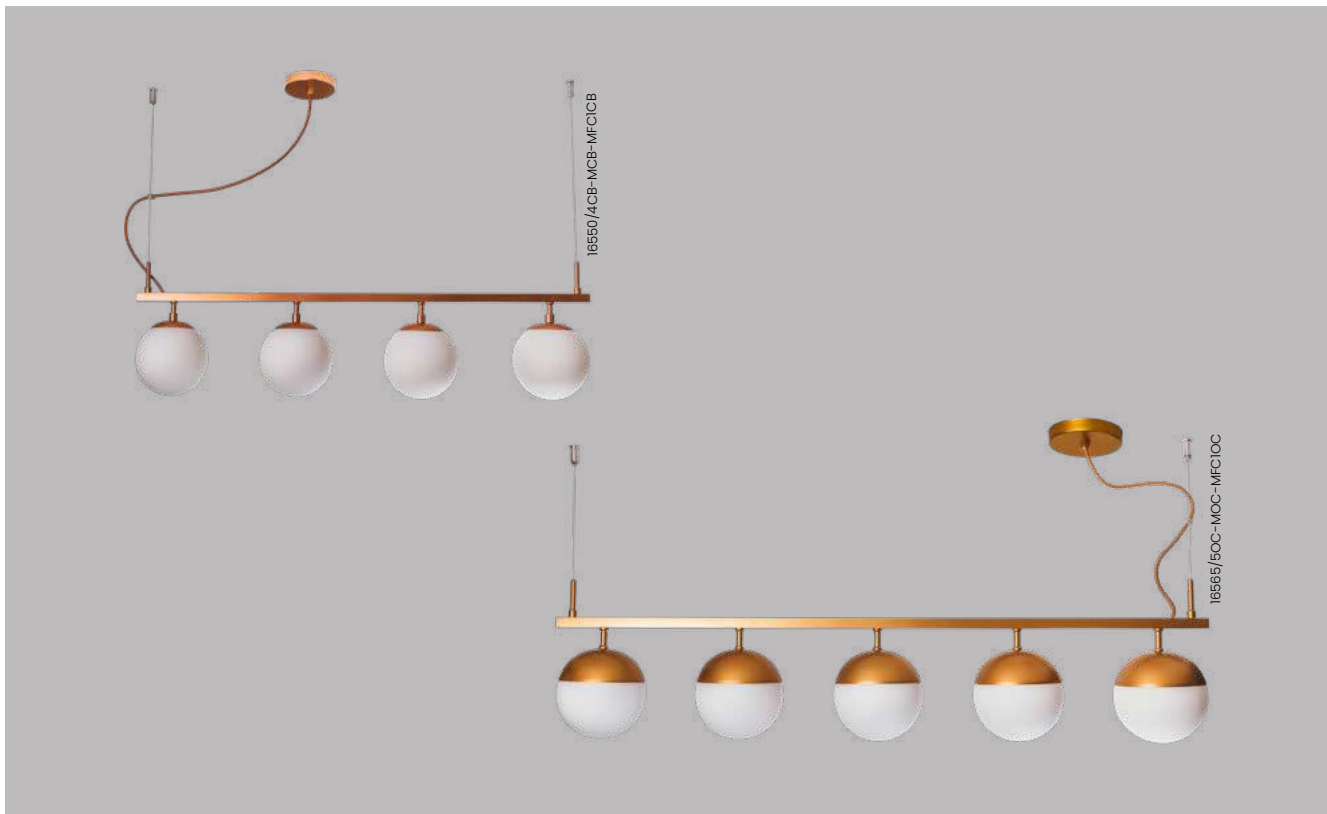

Linha Queens

Iluminação: Direta / Difusa
Materiais: Alumínio e vidro

Pendente Queens

Código	Dimensão (mm)	Fonte de luz
16550/3	140X500X240	3 G45
16550/4	140X850X240	4 G45
16550/5	140X1000X240	5 G45

Acabamento: G1 / G2 / G3 / G4

Vidro: Ø140 - Fosco / Cristal / Âmbar

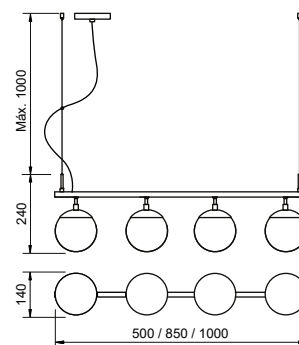

Linha Gude

Iluminação: Direta / Difusa
Materiais: Alumínio e vidro

Pendente Gude

Código	Dimensão (mm)	Fonte de luz
16565/3	120X500X220	3 G9
16565/4	120X860X220	4 G9
16565/5	120X1000X220	5 G9

Acabamento: G1 / G2 / G3 / G4

Vidro: Ø120 - Fosco / Cristal / Âmbar

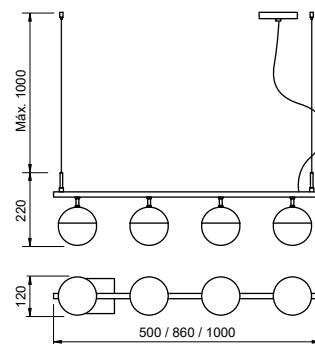

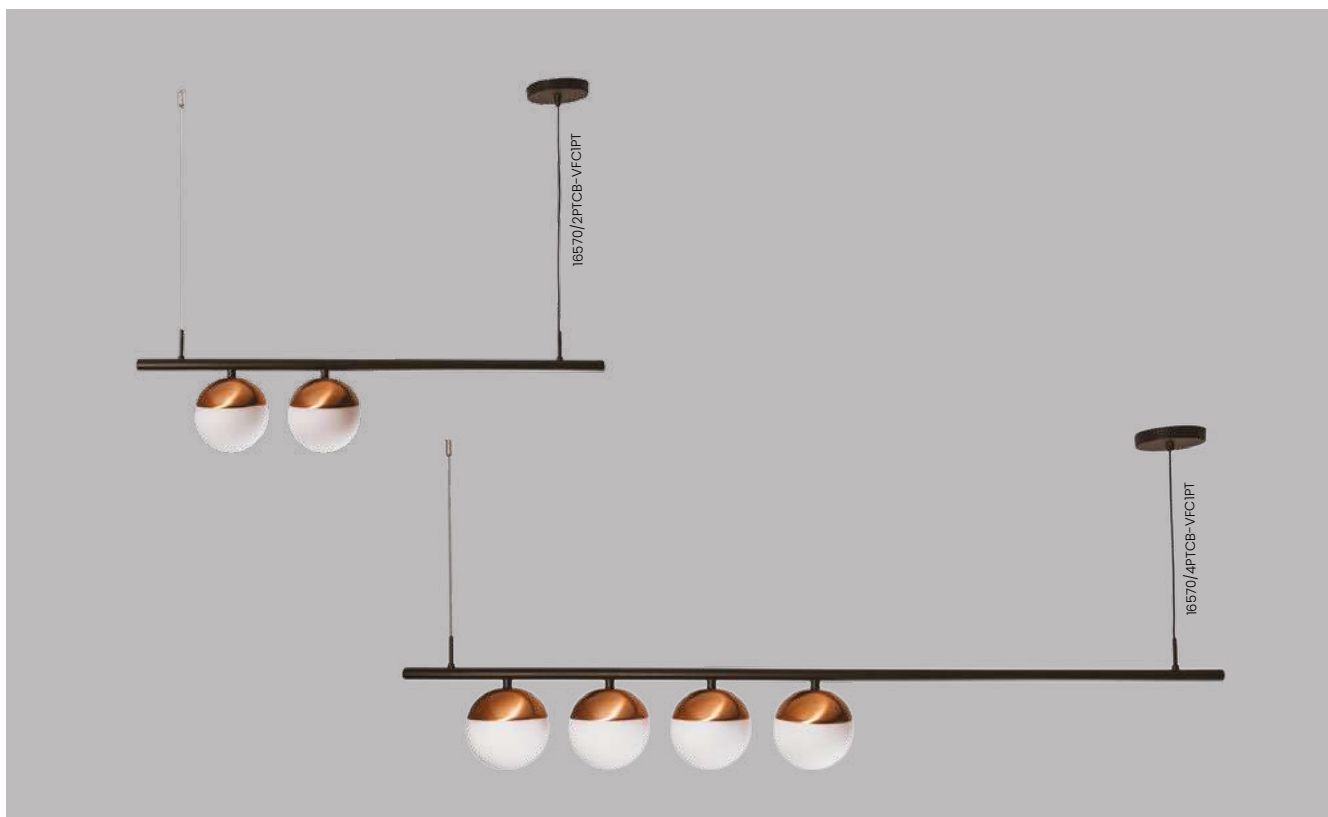

Linha **Snooker**

Iluminação: Direta / Difusa
Materiais: Alumínio e vidro

Pendente Snooker

Código	Dimensão (mm)	Fonte de luz
16570/2	140X875X200	2 G45
16570/4	140X1400X200	4 G45

Acabamento base: G1 / G2

Acabamento acessório: G1 / G2 / G3 / G4

Vidro: Ø140 - Fosco / Cristal / Âmbar

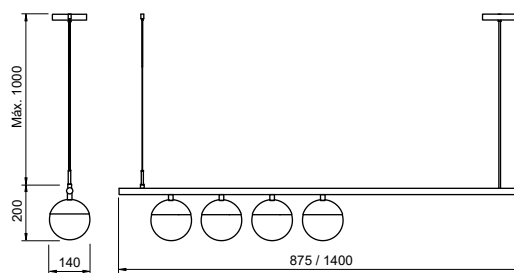



Pendente Nuance

Ref.: 16577/4CB-MCB-MFC1PT

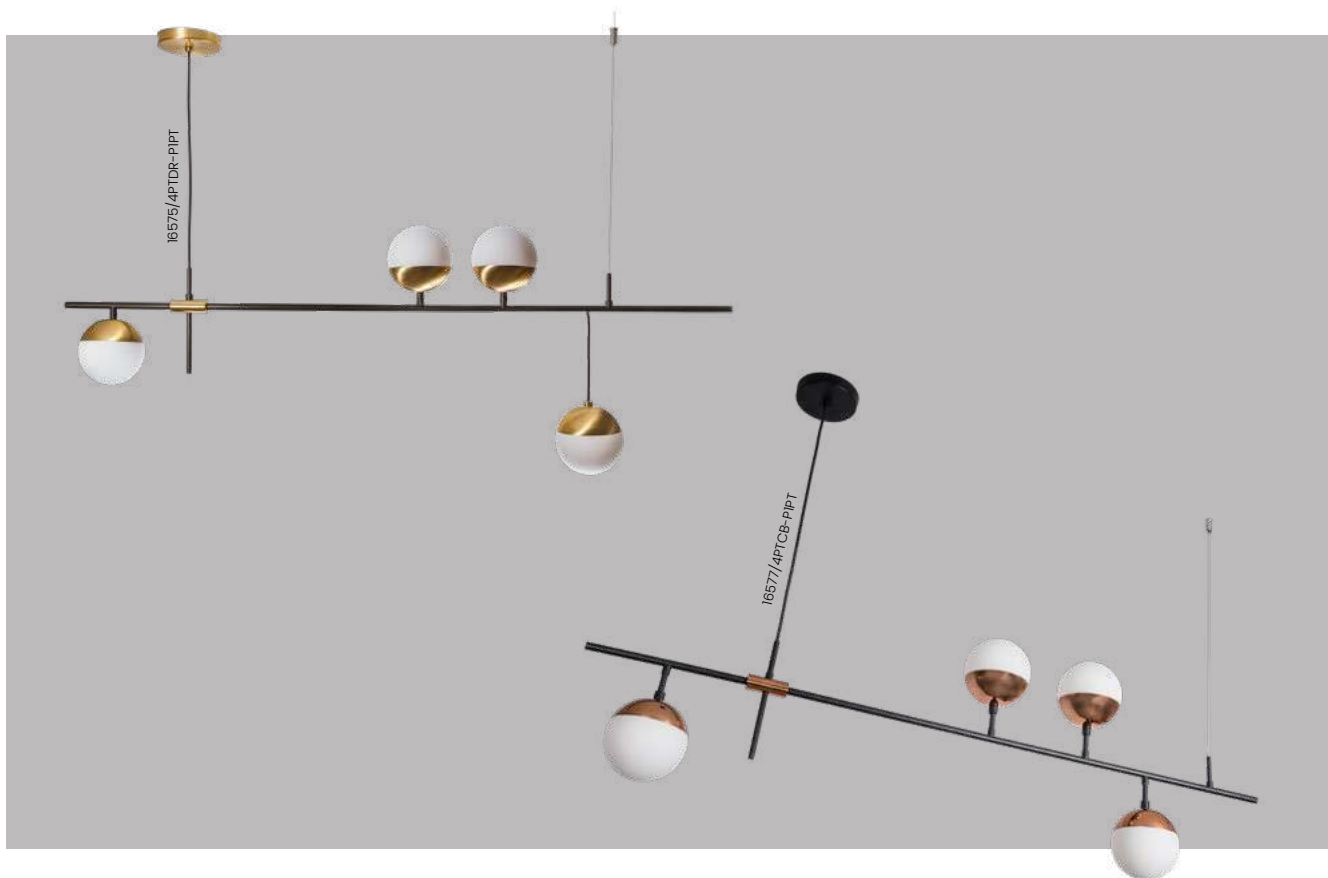

Linha Nuance

Iluminação: Direta / Difusa
 Materiais: Alumínio e vidro

Pendente Nuance

Código	Dimensão (mm)	Fonte de luz
16577/4	120x1200x375	4 G9

Acabamento base: G1 / G2

Acabamento acessório: G1 / G2 / G3 / G4

Vidro: Ø120 - Fosco / Cristal / Âmbar

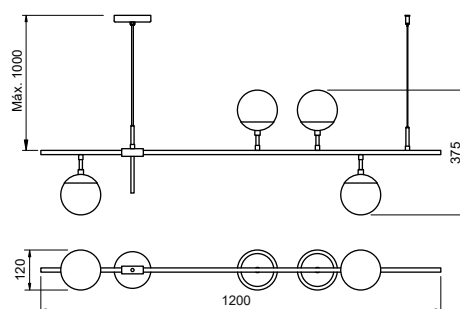

Linha Bille

Iluminação: Direta / Difusa
 Materiais: Alumínio e vidro

Pendente Bille

Código	Dimensão (mm)	Fonte de luz
16575/4	120x1200x490	4 G9

Acabamento base: G1 / G2

Acabamento acessório: G1 / G2 / G3 / G4

Vidro: Ø120 - Fosco / Cristal / Âmbar

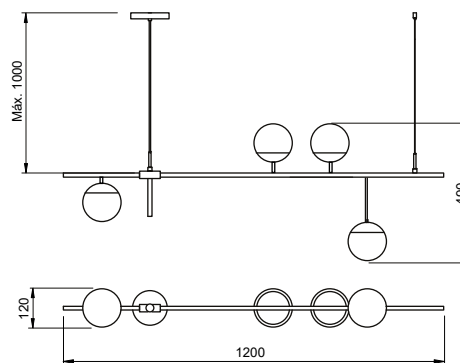



Pendente Ícaro

Ref.: 16585/16CP-MCP-MFC1ND

Projeto: Helen Granzote (@helengranzote)

Loja Parceira: Ilumine Light (Santo André - SP)

Fotografia: Gustavo Awad



Linha Ícaro

Iluminação: Direta / Difusa
 Materiais: Alumínio e vidro

Pendente Ícaro

Código	Dimensão (mm)	Fonte de luz
16585/16	Ø760X260	16 G9

Acabamento: G1 / G2 / G3 / G4
Vidro: Ø120 - Fosco / Cristal / Âmbar

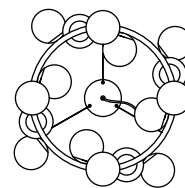
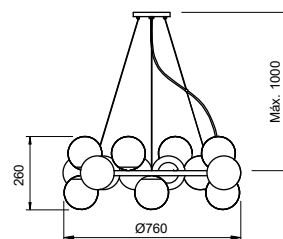



Arandela Orfeu

Ref: 16616/2CN-FCN-FFC

Projeto: Meet Arquitetura (@meet.arquitetura)

Fotografia: Gustavo Awad



Linha Orfeu

Iluminação: Direta / Difusa
 Materiais: Alumínio e vidro

Pendente Orfeu

Código	Dimensão (mm)	Fonte de luz
16615/10	Ø820X260	10 G9
16615/14	Ø820X260	14 G9
16615/18	Ø820X260	18 G9

Arandela Orfeu

Código	Dimensão (mm)	Fonte de luz
16616/2	120X260X180	2 G9

Acabamento: G1 / G2 / G3 / G4

Vidro: Ø120 - Fosco / Cristal / Âmbar

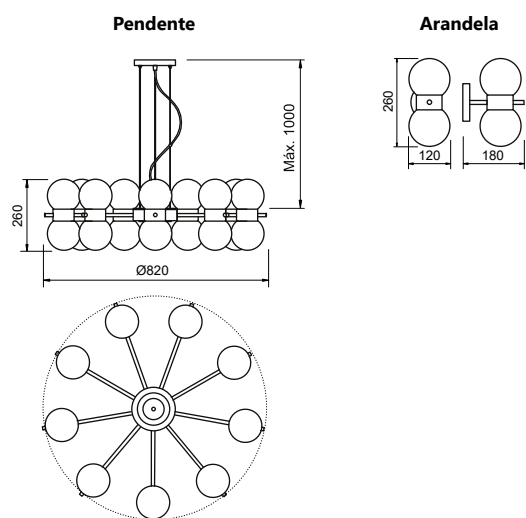

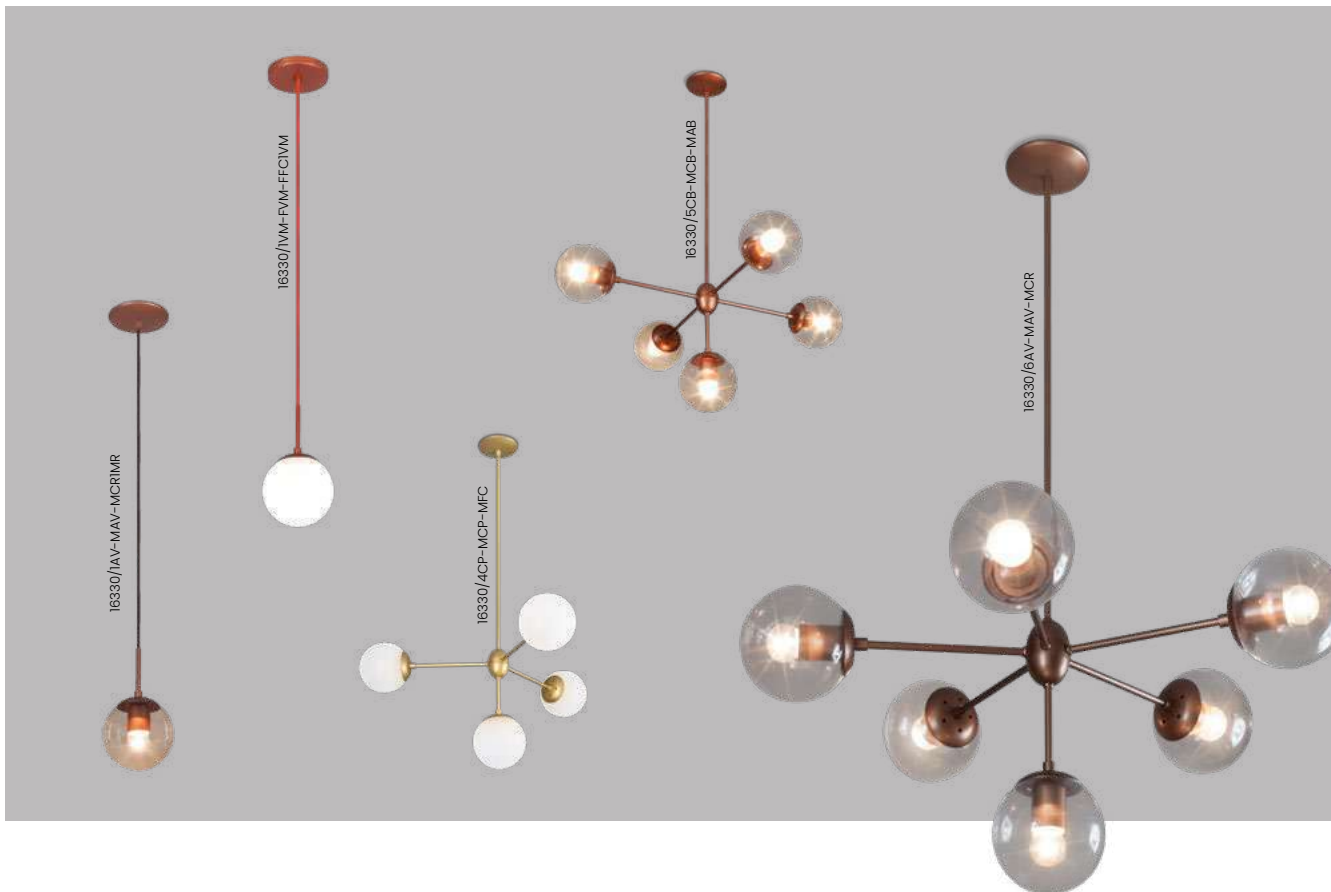

Linha **Bubbles**

Iluminação: Direta / Difusa
 Materiais: Alumínio e vidro

Pendente Bubbles

Código	Varição	Dimensão (mm)	Fonte de luz
16330/1	Globo Ø140 - Cabo Rayon	Ø140X140	1 G45
16331/1	Globo Ø120 - Cabo Rayon	Ø120X120	1 G9
16330/4	Globo Ø140 - Haste Fixa	Ø730X650	4 G45
16330/5	Globo Ø140 - Haste Fixa	Ø730X650	5 G45
16330/6	Globo Ø140 - Haste Fixa	Ø730X650	6 G45

Acabamento: G1 / G2 / G3 / G4

Vidro: Fosco / Cristal / Âmbar

Pendente /1

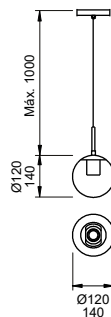

Pendente /4 /5 /6

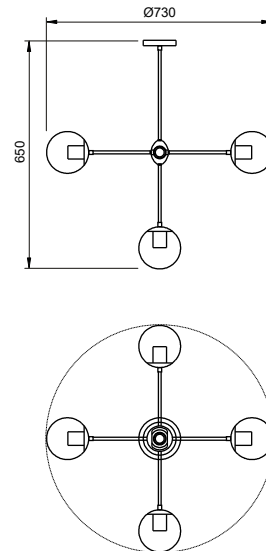



Linha **Dança**

Iluminação: Direta / Difusa
 Materiais: Alumínio e vidro

Pendente Dança

Código	Dimensão (mm)	Fonte de luz
16732/6	Ø460X620	6 G9
16732/8	Ø670X560	8 G9

Acabamento: G1 / G2 / G3 / G4

Vidro: Ø120 - Fosco / Cristal / Âmbar

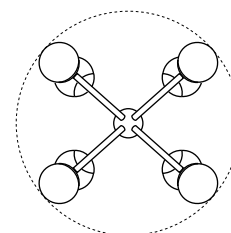
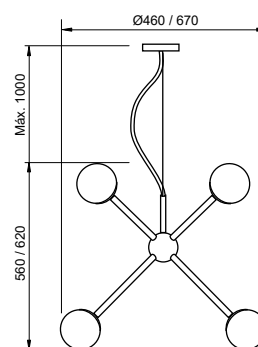

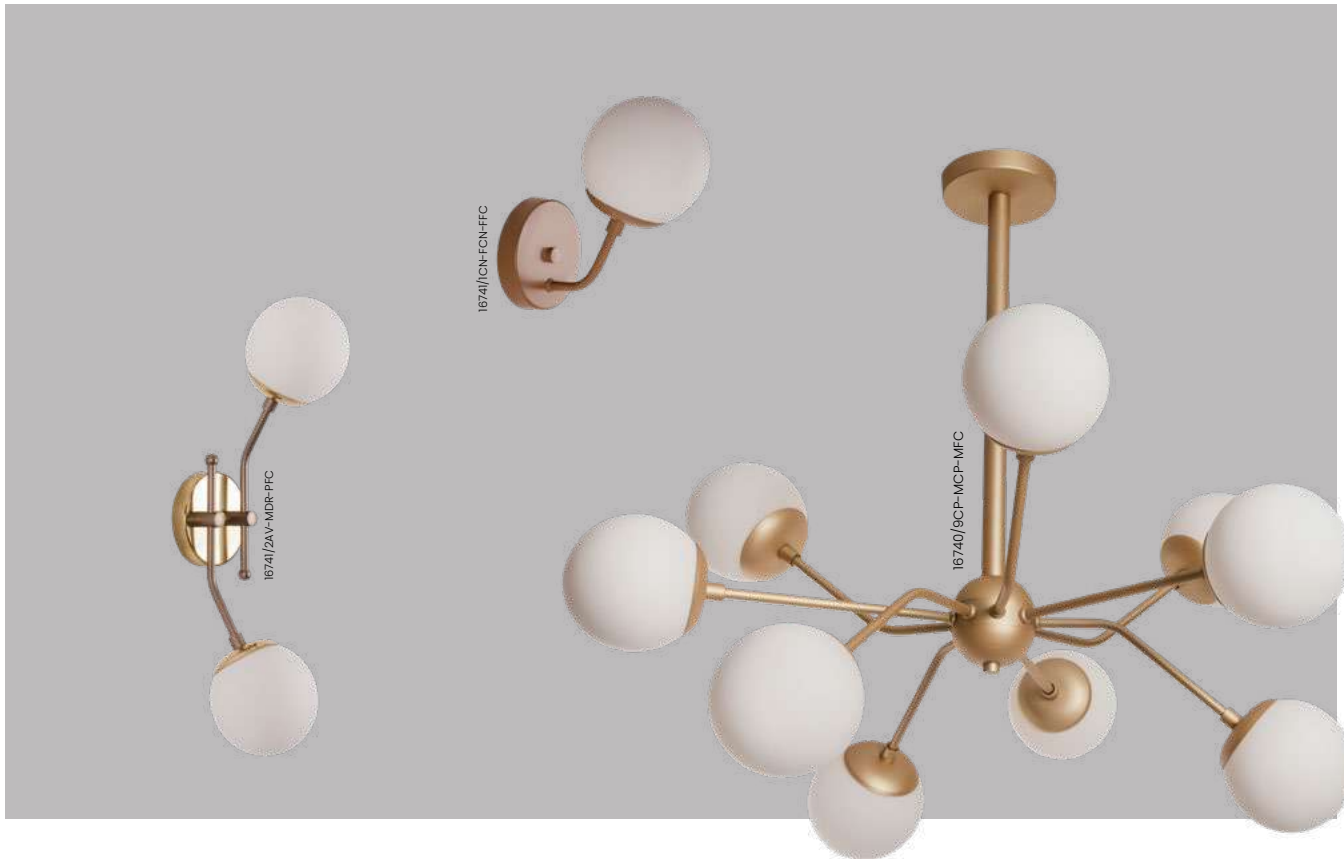

Linha **Pipoca**

Iluminação: Direta / Difusa
 Materiais: Alumínio e vidro

Pendente Pipoca

Código	Dimensão (mm)	Fonte de luz
16740/9	Ø740X650	9 G9

Arandela Pipoca

Código	Dimensão (mm)	Fonte de luz
16741/1	120X210X210	1 G9
16741/2	170X570X210	2 G9

Acabamento: G1 / G2 / G3 / G4
Vidro: Ø120 - Fosco / Cristal / Âmbar

Pendente

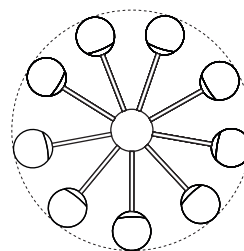
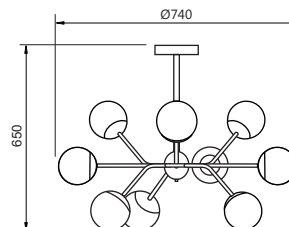

Arandela 16741/1

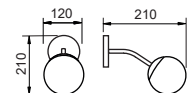

Arandela 16741/2

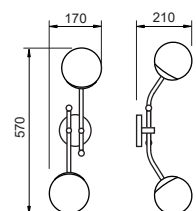

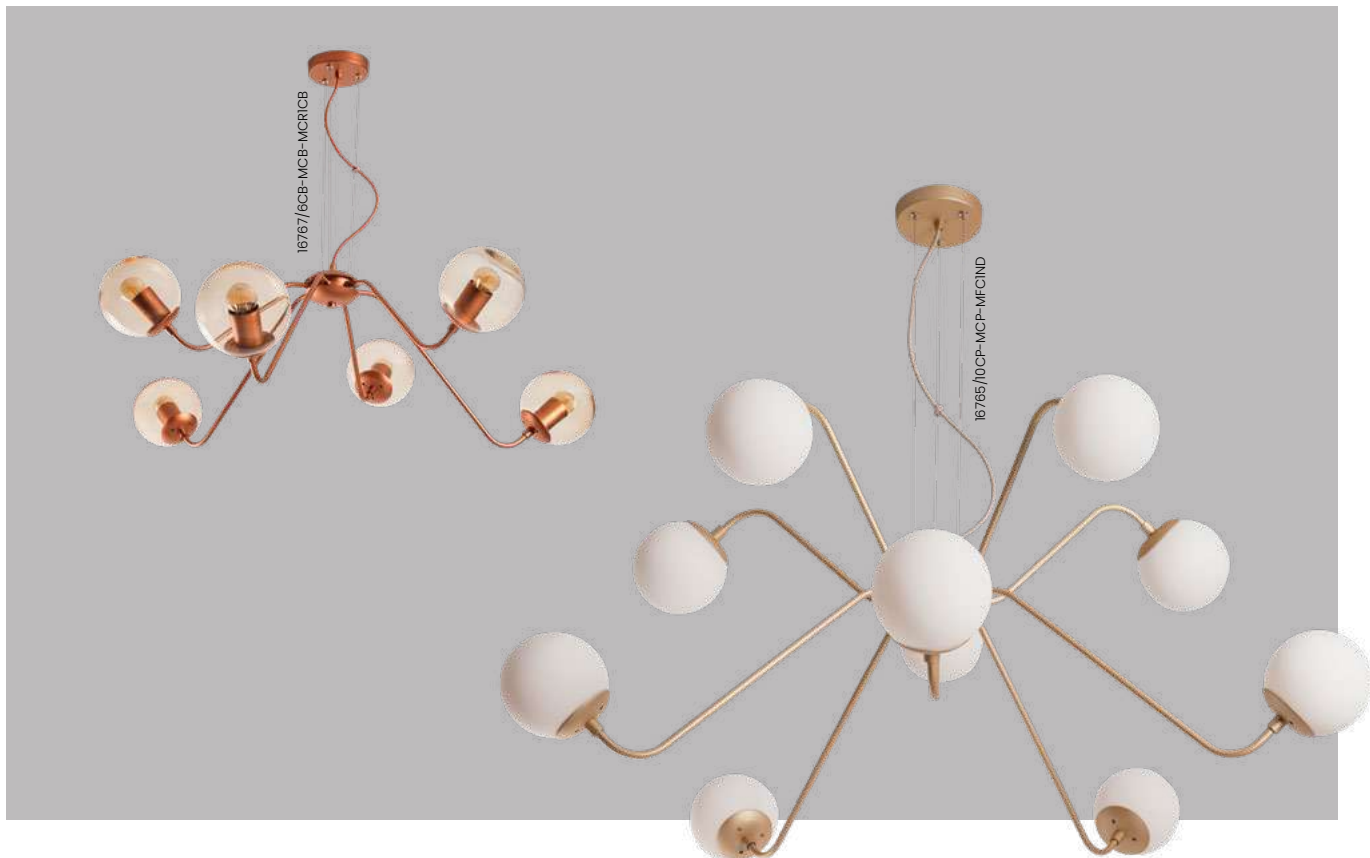

Linha **Carrossel**

Iluminação: Direta / Difusa
 Materiais: Alumínio e vidro

Pendente Carrossel

Código	Varição	Dimensão (mm)	Fonte de luz
16765/6	Globo Ø120	Ø860X290	6 G9
16765/10	Globo Ø120	Ø900X385	10 G9
16767/6	Globo Ø140	Ø900X290	6 G45
16767/10	Globo Ø140	Ø940X385	10 G45

Acabamento: G1 / G2 / G3
Vidro: Fosco / Cristal / Âmbar

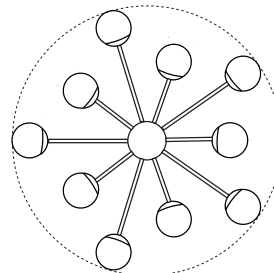
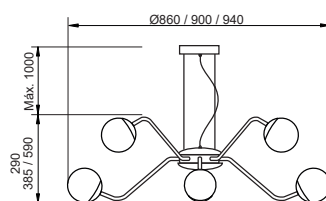

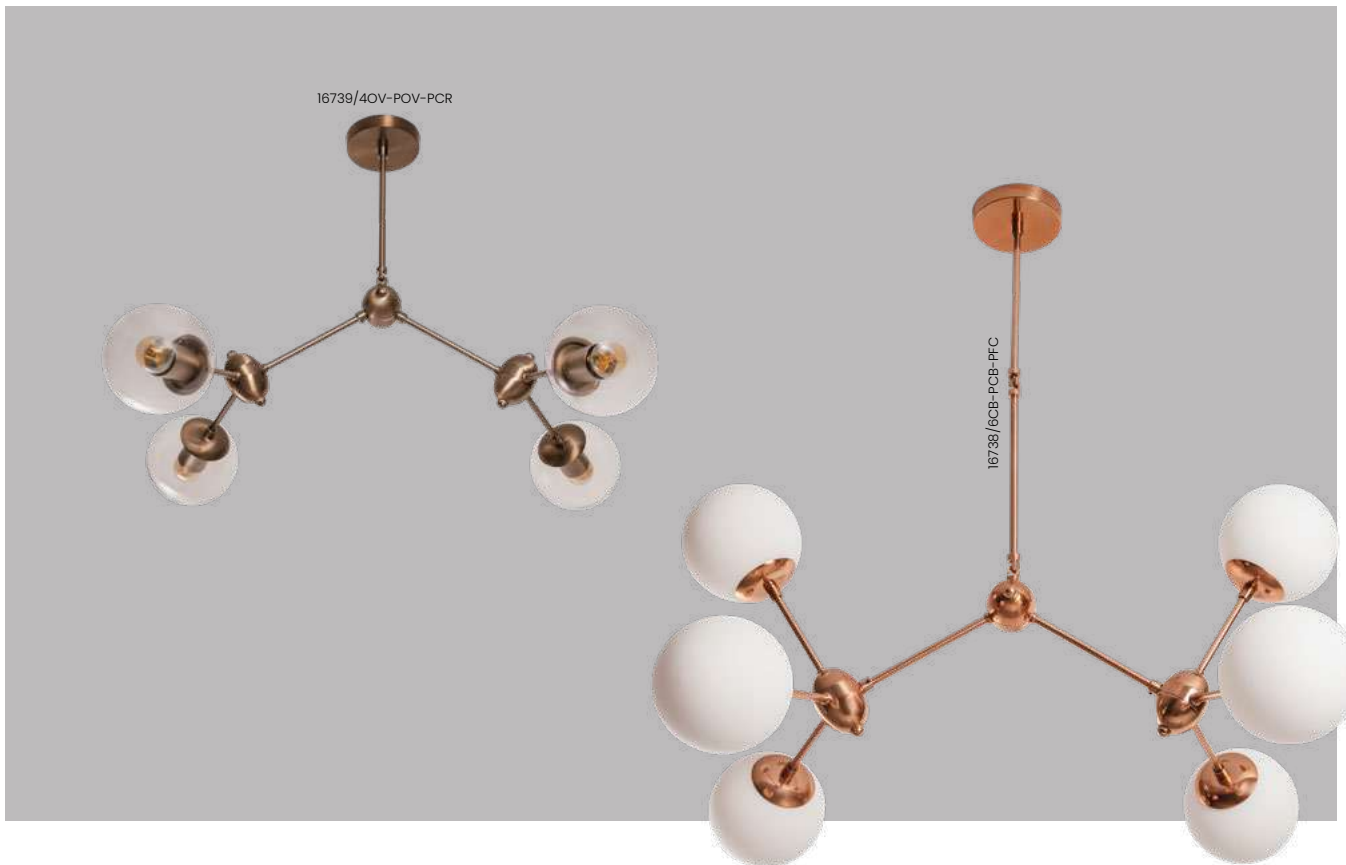

Linha **Cacau**

Iluminação: Direta / Difusa
 Materiais: Alumínio e vidro

Pendente Cacau

Código	Variação	Dimensão (mm)	Fonte de luz
16738/4	Globo Ø120	870x525x560	4 G9
16738/6	Globo Ø120	730x525x600	6 G9
16739/4	Globo Ø140	870x525x560	4 G45
16739/6	Globo Ø140	730x525x600	6 G45

Acabamento: G1 / G2 / G3 / G4

Vidro: Fosco / Cristal / Âmbar

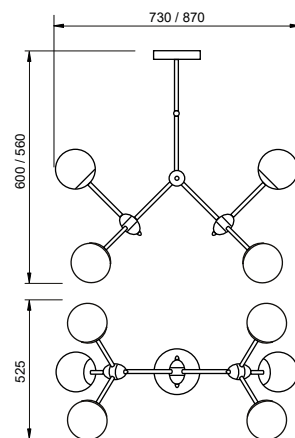



Linha **Palma**

Iluminação: Direta / Difusa
 Materiais: Alumínio e vidro

Pendente Palma

Código	Variação	Dimensão (mm)	Fonte de luz
16735/5	Globo Ø120	Ø560X460	5 G9
16735/7	Globo Ø120	Ø560X460	7 G9
16736/5	Globo Ø140	Ø630X470	5 G45
16736/7	Globo Ø140	Ø630X470	7 G45

Acabamento: G1 / G2 / G3 / G4

Vidro: Fosco / Cristal / Âmbar

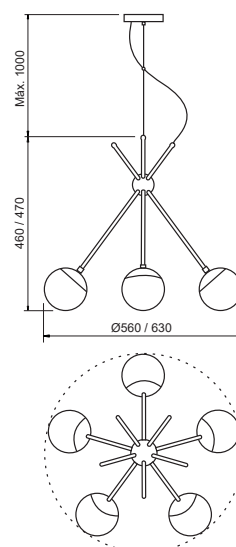



Pendente Sakai

Ref.: 16727/7CB-PCB-PFC



Linha Sakai

Iluminação: Difusa
Materiais: Alumínio e vidro

Pendente Sakai

Código	Dimensão (mm)	Fonte de luz
16727/5	Ø925X550	5 G9
16727/7	Ø925X550	7 G9

Arandela Sakai

Código	Dimensão (mm)	Fonte de luz
16729/1	120X155X180	1 G9

Acabamento: G1 / G2 / G3 / G4

Vidro: Asteroide - Fosco

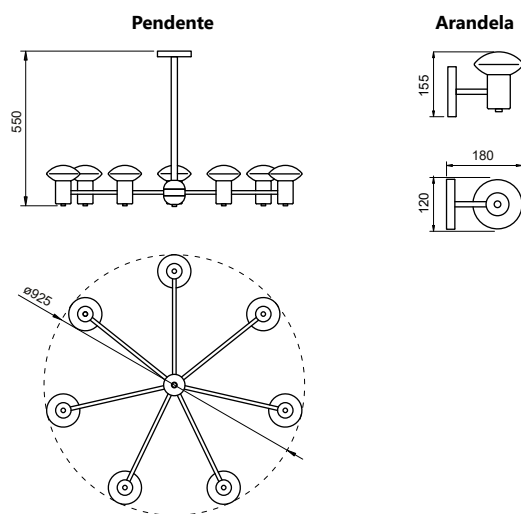



Pendente e Arandela Nikko

Ref.: 16723/7DR-PDR-PFC / 16725/1DR-PDR-PFC



Linha Nikko

Iluminação: Direta / Difusa
Materiais: Alumínio e vidro

Pendente Nikko

Código	Dimensão (mm)	Fonte de luz
16723/5	Ø925X550	5 G9
16723/7	Ø925X550	7 G9

Arandela Nikko

Código	Dimensão (mm)	Fonte de luz
16725/1	120X180X155	1 G9

Acabamento: G1 / G2 / G3 / G4

Vidro: Ø120 - Fosco / Cristal / Âmbar

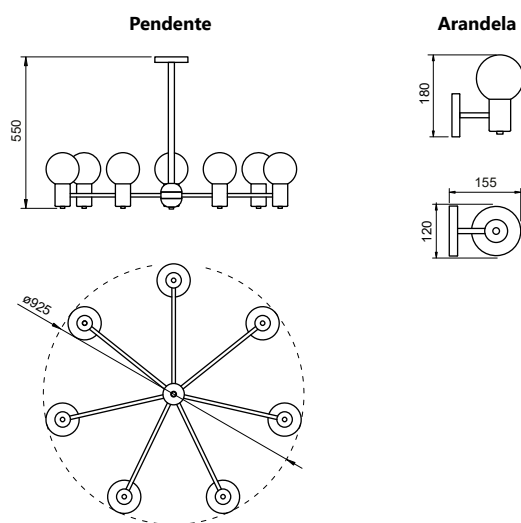

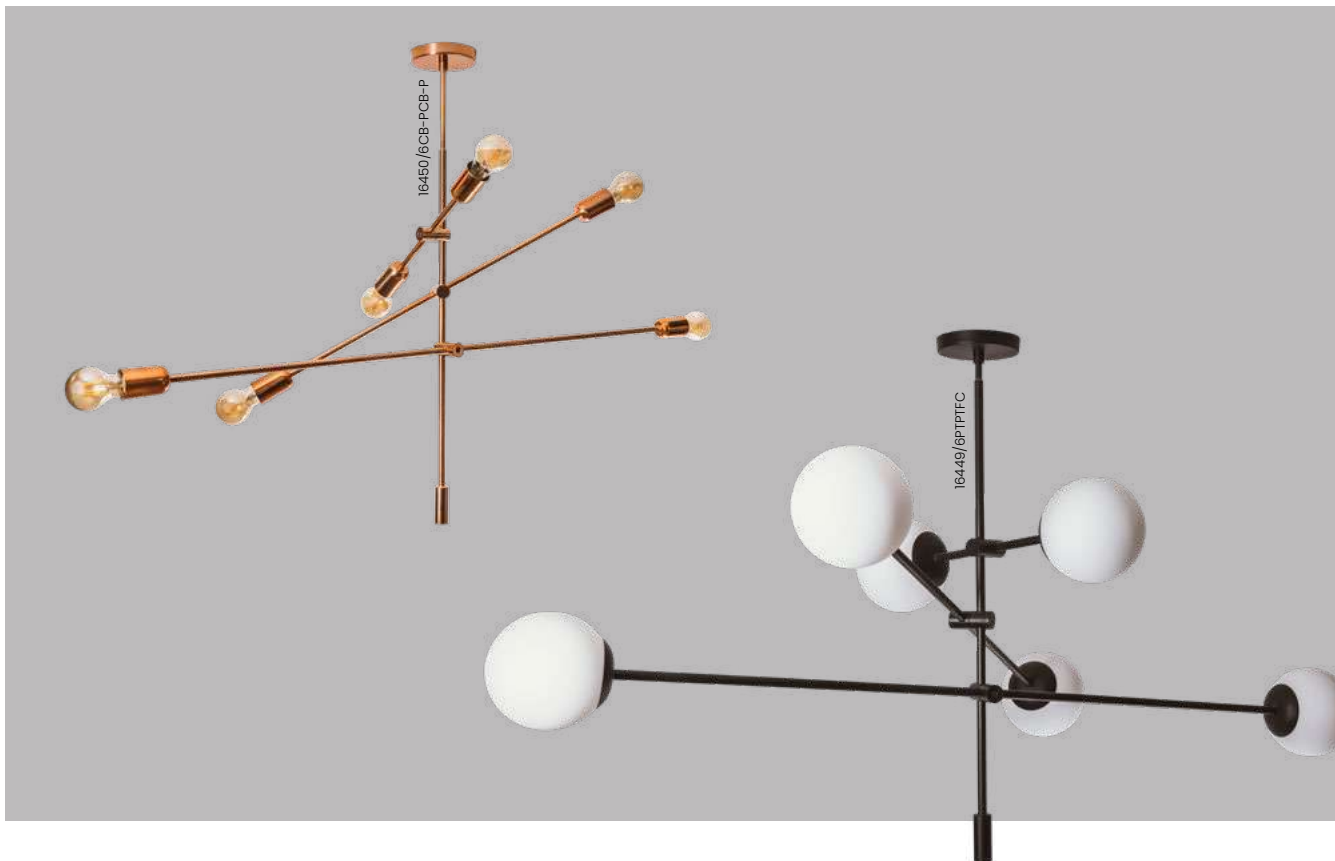

Linha **Bloss**

Iluminação: Direta / Difusa
 Materiais: Alumínio / Alumínio e vidro

Pendente Bloss

Código	Variação	Dimensão (mm)	Fonte de luz
16449/6	Com Globo	Ø1350X875X920	6 G45
16450/6	Sem Globo	Ø1140X730X920	6 E27 Filamento

Acabamento: G1 / G2 / G3 / G4

Vidro (16449/6): Ø140 - Fosco / Cristal / Âmbar

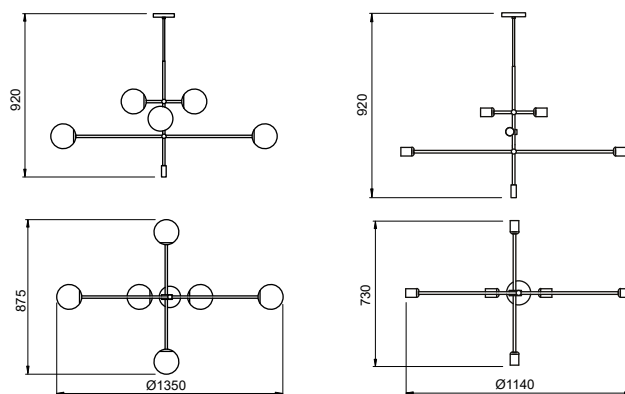



Linha **Báltico**

Iluminação: Direta / Difusa
 Materiais: Alumínio / Alumínio e vidro

Pendente Báltico

Código	Variação	Dimensão (mm)	Fonte de luz
16500/4	Sem Globo	730X930X810	4 E27 Filamento
16501/4	Com Globo	620X790X810	4 G9

Acabamento: G1 / G2 / G3 / G4

Vidro (16501/4): Ø120 - Fosco / Cristal / Âmbar

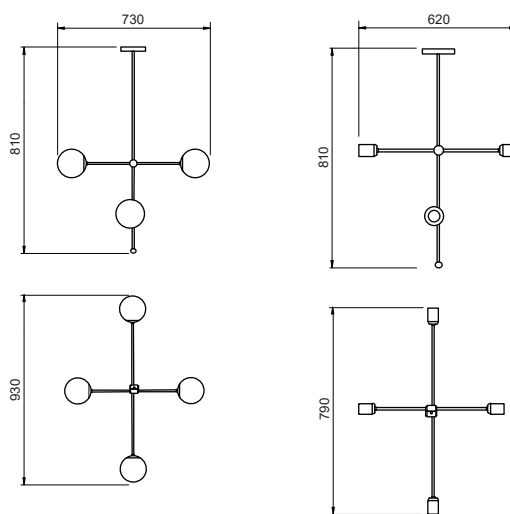

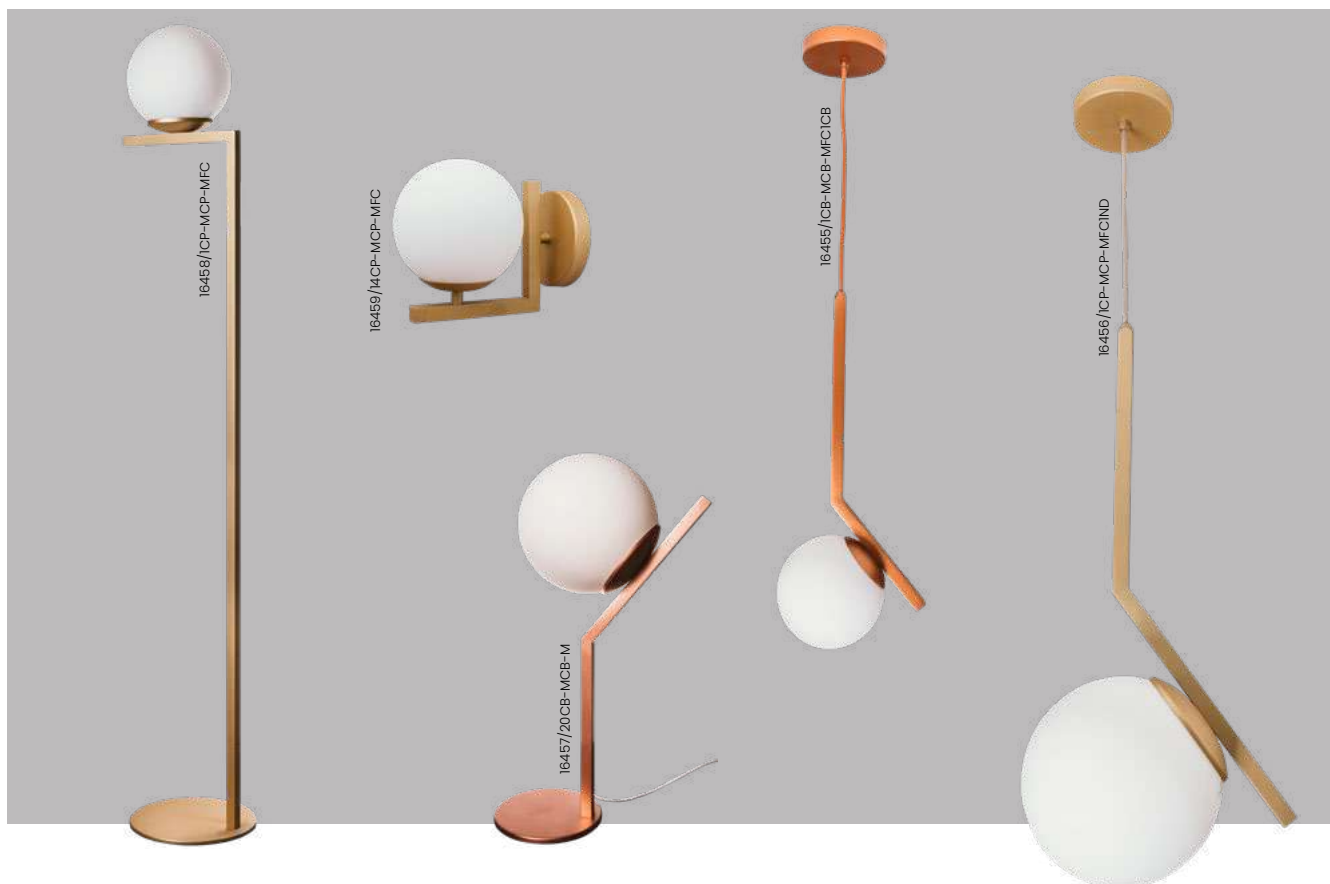

Linha **Angular** - *Tubo Quadrado*

Iluminação: Direta / Difusa
Materiais: Alumínio e vidro

Pendente Angular

Código	Variação	Dimensão (mm)	Fonte de luz
16455/1	Globo Ø140	140X190X480	1 G45
16456/1	Globo Ø200	200X270X590	1 E27

Arandela Angular

Código	Variação	Dimensão (mm)	Fonte de luz
16459/12	Globo Ø120	120X155X190	1 G9
16459/14	Globo Ø140	140X155X190	1 G45

Coluna Angular

Código	Variação	Dimensão (mm)	Fonte de luz
16458/1	Globo Ø200	Ø265X1530	1 E27

Abajur Angular

Código	Variação	Dimensão (mm)	Fonte de luz
16457/14	Globo Ø140	140X260X520	1 G45
16457/20	Globo Ø200	200X320x580	1 E27

Acabamento: G1 / G2

Vidro: Fosco / Cristal / Âmbar

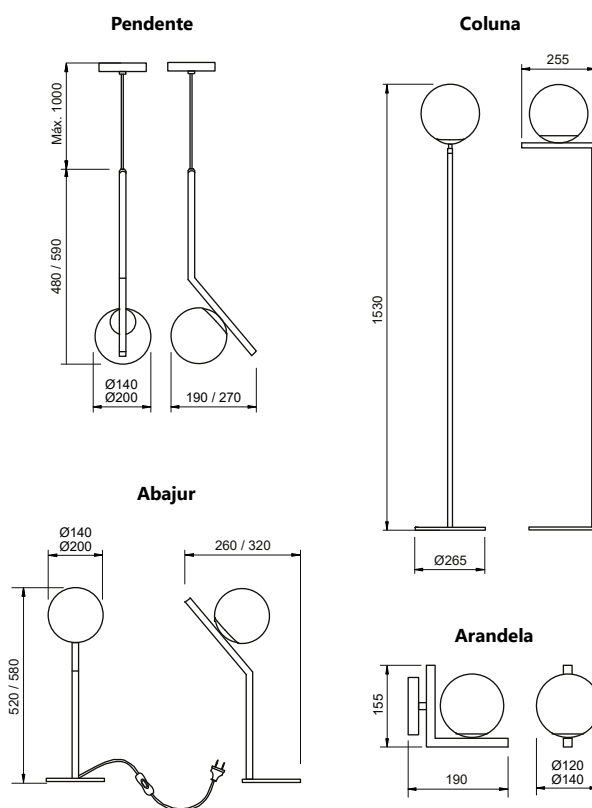



Linha **Angular** – *Tubo Redondo*

Iluminação: Direta / Difusa
Materiais: Alumínio e vidro

Pendente Angular

Código	Variação	Dimensão (mm)	Fonte de luz
16460/1	Globo Ø140	140X190X480	1 G45
16461/1	Globo Ø200	200X270X590	1 E27

Arandela Angular

Código	Variação	Dimensão (mm)	Fonte de luz
16464/12	Globo Ø120	120X155X190	1 G9
16464/14	Globo Ø140	140X155X190	1 E27

Abajur Angular

Código	Variação	Dimensão (mm)	Fonte de luz
16462/14	Globo Ø140	140X260X520	1 G45
16462/20	Globo Ø200	200X320X580	1 E27

Acabamento: G1 / G2 / G3 / G4

Vidro: Fosco / Cristal / Âmbar

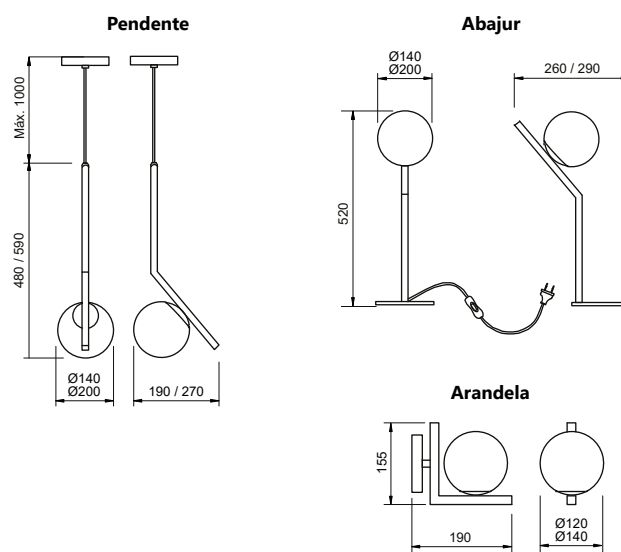



Pendente Pêndulo

Ref.: 16495/150PTDR-PFC

Projeto: Ana Bittar (@anabittarinteriores)

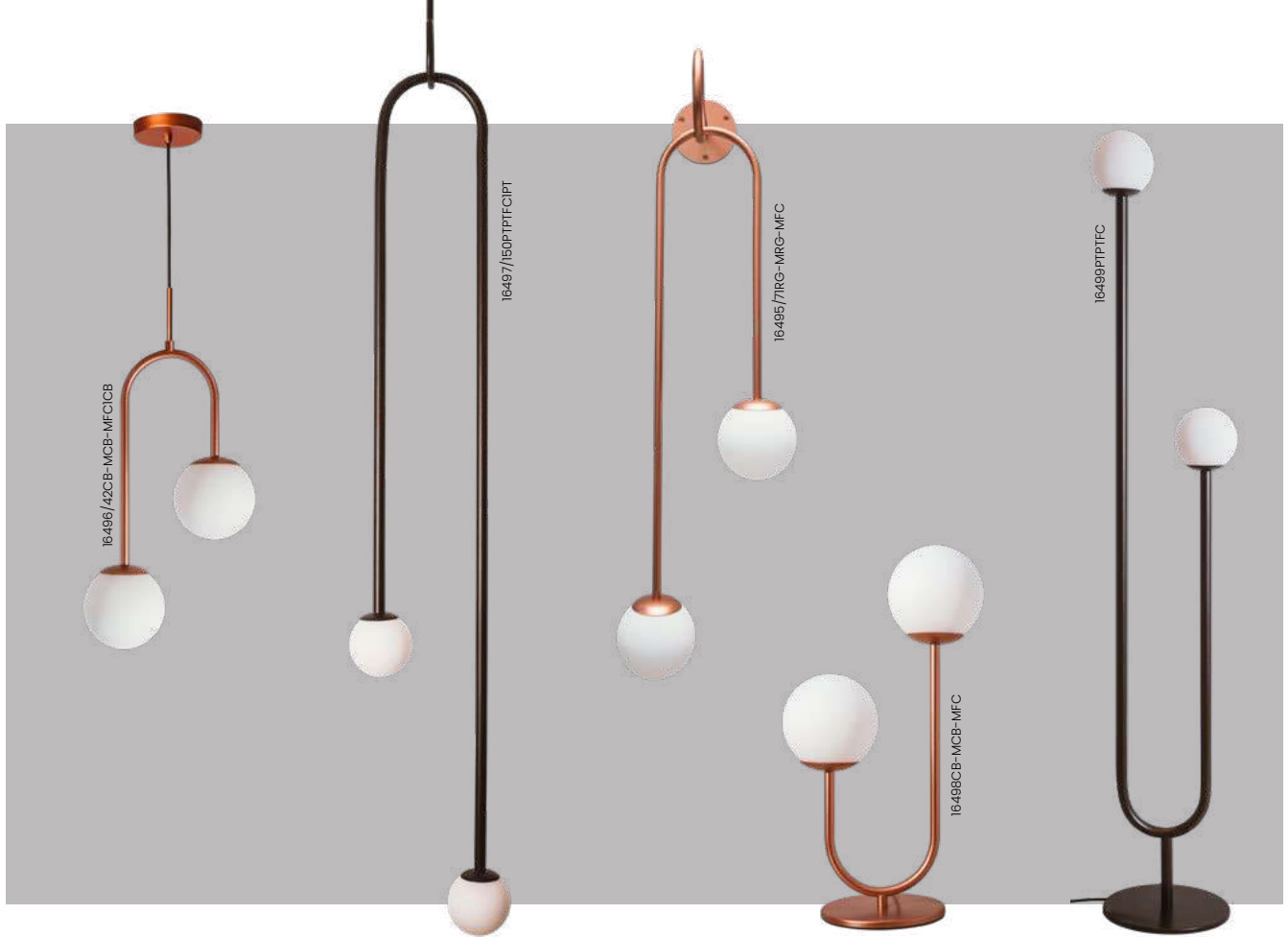

Linha Pêndulo

Iluminação: Direta / Difusa
Materiais: Alumínio e vidro

Pendente Pêndulo

Código	Variação	Dimensão (mm)	Fonte de luz
16496/42	Tubo Ø12,7	260X120X430	2 G9
16496/81	Tubo Ø12,7	260X120X820	2 G9
16496/82	Tubo Ø22	270X120X820	2 G9
16496/134	Tubo Ø22	270X120X1340	2 G9

Plafon Pêndulo

Código	Variação	Dimensão (mm)	Fonte de luz
16497/70	Tubo Ø12,7	260X120X1045	2 G9
16497/71	Tubo Ø12,7	260X120X670	2 G9
16497/150	Tubo Ø22	270X120X1570	2 G9
16497/151	Tubo Ø22	270X120X1045	2 G9

Arandela Pêndulo

Código	Variação	Dimensão (mm)	Fonte de luz
16495/70	Tubo Ø12,7	260X920X275	2 G9
16495/71	Tubo Ø12,7	260X530X275	2 G9
16495/150	Tubo Ø22	270X1430X275	2 G9
16495/151	Tubo Ø22	270X910X275	2 G9

Coluna Pêndulo

Código	Variação	Dimensão (mm)	Fonte de luz
16499	Tubo Ø22	280x120x1460	2 G9

Abajur Pêndulo

Código	Variação	Dimensão (mm)	Fonte de luz
16498	Tubo Ø12,7	260X150X470	2 G9

Acabamento: G1 / G2
Vidro: Ø120 - Fosco / Cristal / Âmbar

Pendente

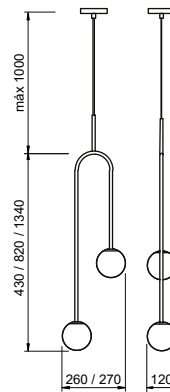

Plafon

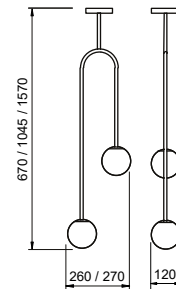

Arandela

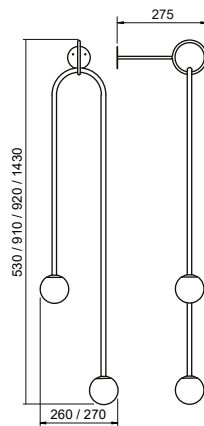

Coluna

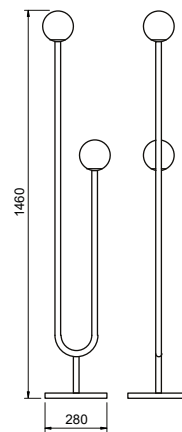

Abajur

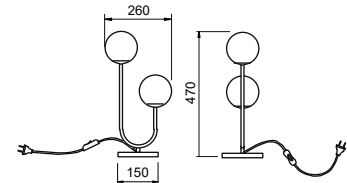



Pendente Ball

Ref.: 16410/25DR-PDR-PCR1CR

Projeto: Bruna Castelli (@brunacastelliarquitetura)

Loja Parceira: Multicabos (Primavera do Leste - MT)

Fotografia: Patrícia Rossetto



Linha **Ball**

Iluminação: Direta
Materiais: Alumínio e vidro

Pendente Ball

Código	Variação	Dimensão (mm)	Fonte de luz
16410/14	Haste 200mm	Ø140X340	1 G9
16410/25	Haste 550mm	Ø250X800	1 G9
16410/25HM	Haste 300mm	Ø250X550	1 G9

Arandela Ball

Código	Dimensão (mm)	Fonte de luz
16411/14	Ø140X450X190	1 G9

Acabamento: G1 / G2 / G3 / G4

Vidro: Cristal / Âmbar

Pendente

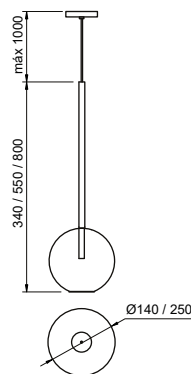

Arandela

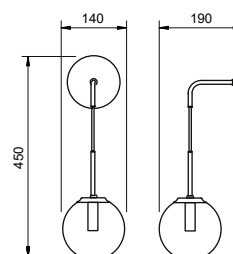



Pendente Prince
Ref.: 16475/1AV-MAV-M1MR



Linha **Pool**

Iluminação: Direta / Difusa
Materiais: Alumínio e vidro

Pendente Pool

Código	Dimensão (mm)	Fonte de luz
16630/12	Ø120X155	1 G9
16630/14	Ø140X175	1 G45
16630/20	Ø200X235	1 E27
16630/25	Ø250X285	1 E27

Acabamento: G1 / G2 / G3 / G4

Vidro: Fosco / Cristal / Âmbar

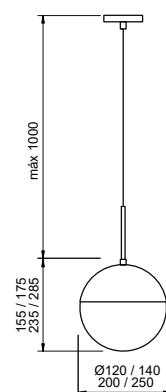

Linha **Prince**

Iluminação: Difusa
Materiais: Alumínio e vidro

Pendente Prince

Código	Dimensão (mm)	Fonte de luz
16475/1	Ø300X300	1 G9

Acabamento: G1 / G2 / G3 / G4

Vidro: (01) Fosco e (01) Cristal

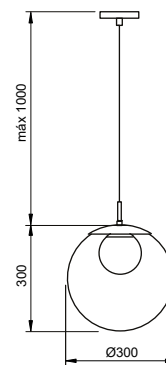



Pendente Águila e Bike

Ref: 17193/1FN-FFN-F1CZ / 17196/48FN-FFN-F / 17196/38FN-FFN-F1CZ

Projeto: Leticia Arcangeli (@amarelorosa.arq)



Linha **Águila**

Iluminação: Direta
Materiais: Alumínio e aço

Pendente **Águila**

Código	Dimensão (mm)	Fonte de luz
17192/1	Ø600X160	1 E27
17193/1	Ø950X160	1 E27
17194/1	Ø1250X160	1 E27

Acabamento: G1 / G2

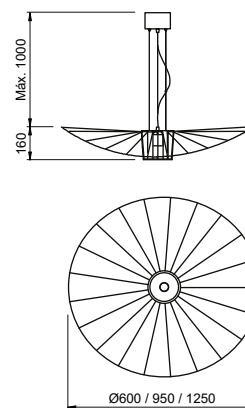

Linha **Bike**

Iluminação: Direta
Materiais: Alumínio e aço

Pendente **Bike**

Código	Dimensão (mm)	Fonte de luz
17196/28	Ø280X90	1 E27
17196/38	Ø380X90	1 E27
17196/48	Ø480X90	1 E27
17196/58	Ø580X90	1 E27

Arandela / Plafon **Bike**

Código	Dimensão (mm)	Fonte de luz
17195/28	Ø280X90	1 E27
17195/38	Ø380X90	1 E27
17195/48	Ø480X90	1 E27
17195/58	Ø580X90	1 E27

Acabamento: G1 / G2

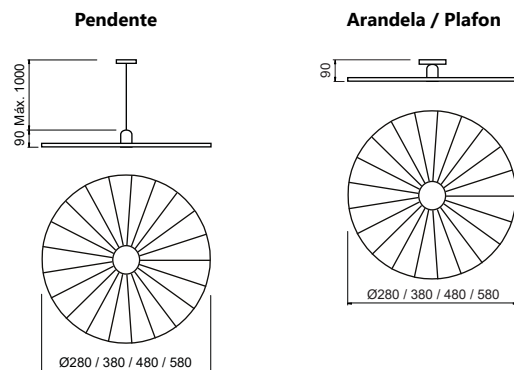



Pendente Gaiola
Ref.: 17215/1PTCB-M1PT

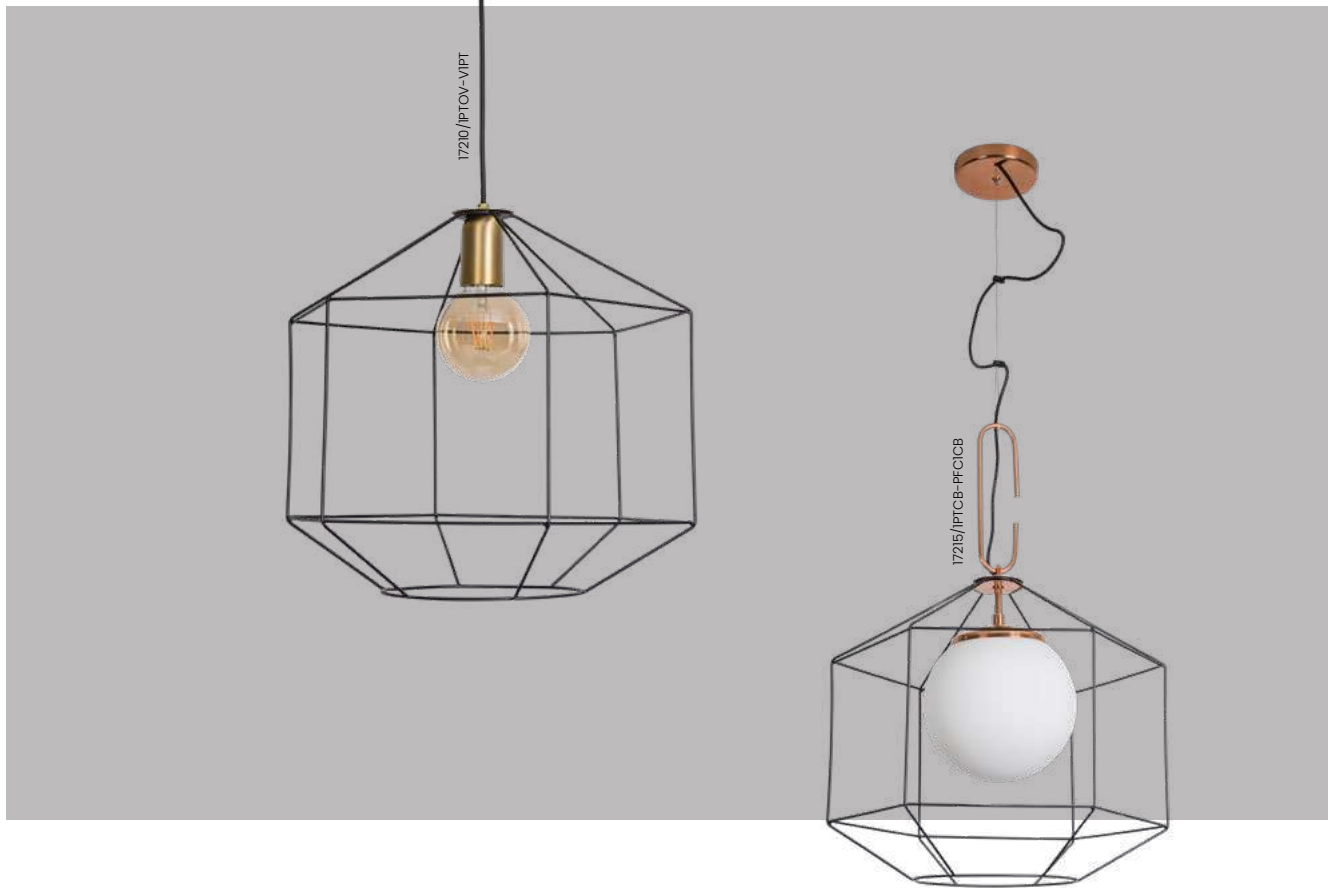

Linha **Gaiola**

Iluminação: Direta / Difusa
 Materiais: Alumínio, aço e vidro

Pendente **Gaiola**

Código	Variação	Dimensão (mm)	Fonte de luz
17210/1	Sem Globo	360X360X390	1 E27 Filamento
17215/1	Com Globo Ø200	360X360X390	1 E27

Acabamento base: G1 / G2

Acabamento acessório: G1 / G2 / G3 / G4

Sem Globo

Com Globo

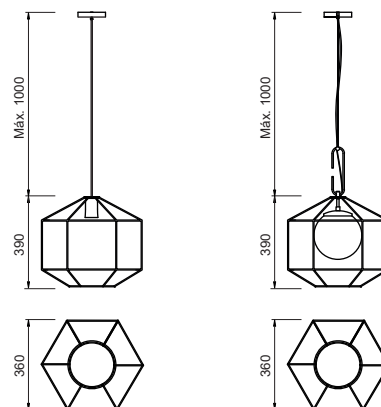



Pendente Zuca
Ref.: 16856/10OL-FOL-FFC1OL



Linha **Zuca**

Iluminação: Direta / Difusa
 Materiais: Alumínio e vidro

Pendente **Zuca**

Código	Dimensão (mm)	Fonte de luz
16855/3	Ø515X650	3 G9
16856/6	570X1200X320	6 G9
16856/10	690X1500X320	10 G9

Acabamento base: G1 / G2

Acabamento acessório: G1 / G2 / G3 / G4

Vidro: Ø120 - Fosco / Cristal / Âmbar

Pendente /3

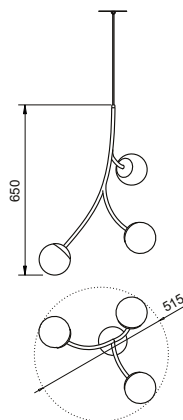

Pendente /6 /10

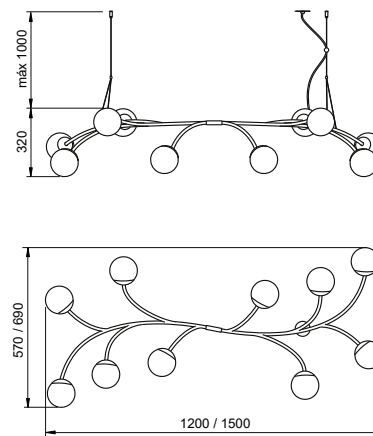



Linha **Zuca**

Iluminação: Direta / Difusa
 Materiais: Alumínio e vidro

Arandela Zuca

Código	Dimensão (mm)	Fonte de luz
16857/3	375X560X310	3 G9

Coluna Zuca

Código	Dimensão (mm)	Fonte de luz
16859/2	670X1610X300	2 G9

Abajur Zuca

Código	Dimensão (mm)	Fonte de luz
16858/2	450X600X240	2 G9

Acabamento base: G1 / G2

Acabamento acessório: G1 / G2 / G3 / G4

Vidro: Ø120 - Fosco / Cristal / Âmbar

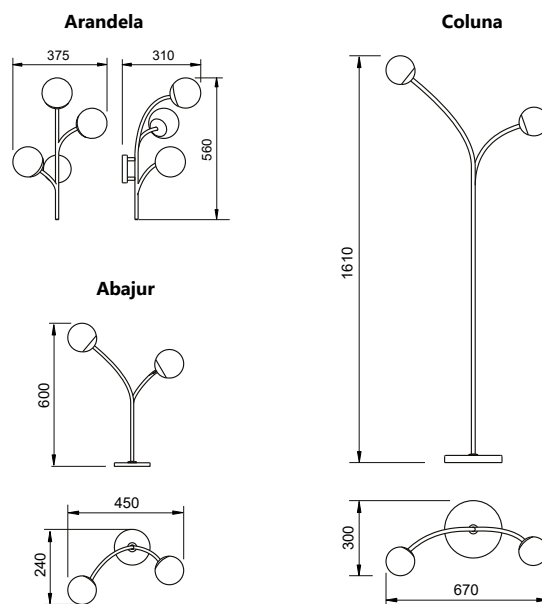



Linha Quíron

Iluminação: Direta / Difusa
Materiais: Alumínio e vidro

Pendente Quíron

Código	Variação	Dimensão (mm)	Fonte de luz
16605/1	Globo Ø140	550X200X400	1 G45
16605/2	Globo Ø140	590X590X520	2 G45
16605/3	Globo Ø140	1040X590X590	3 G45
16606/1	Globo Ø200	550X140X400	1 E27
16606/2	Globo Ø200	590X590X520	2 E27
16606/3	Globo Ø200	1040X590X590	3 E27
16607/1	Globo Ø140	140X400	1 G45
16608/1	Globo Ø200	200X460	1 E27

Arandela Quíron

Código	Variação	Dimensão (mm)	Fonte de luz
16609/1	Globo Ø140	Ø140X505X265	1 G45
16610/1	Globo Ø200	Ø200X505X265	1 E27

Acabamento: G1 / G2 / G3 / G4

Vidro: Fosco / Cristal / Âmbar

Pendente /3

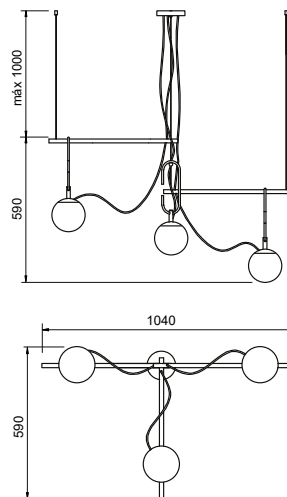

Pendente /2

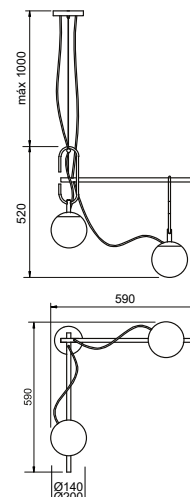

Pendente /1

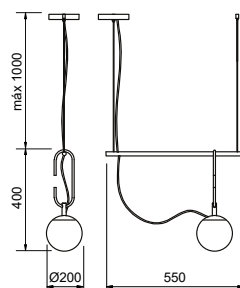

Pendente 16607/16608

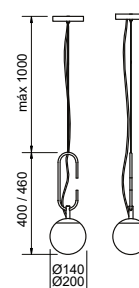

Arandela

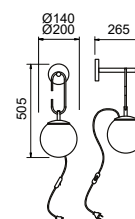



Pendente Torre

Ref.: 16761/8CB-PCB-PFC1CR



Linha Torre

Iluminação: Direta / Difusa
Materiais: Alumínio e vidro

Pendente Torre

Código	Varição	Dimensão (mm)	Fonte de luz
16761/8	Globo Ø120	580X885X315	8 G9
16763/8	Globo Ø140	620X925X340	8 G45

Acabamento: G1 / G2 / G3 / G4

Vidro: Fosco / Cristal / Âmbar

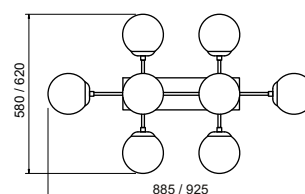
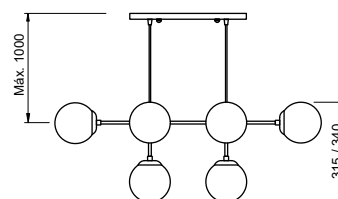

Linha Kobe

Iluminação: Direta / Difusa
Materiais: Alumínio e vidro

Pendente Kobe

Código	Dimensão (mm)	Fonte de luz
16743/12	Ø960X390	12 G9

Acabamento: G1 / G2 / G3 / G4

Vidro: Ø120 - Fosco / Cristal / Âmbar

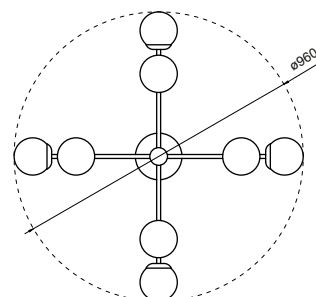
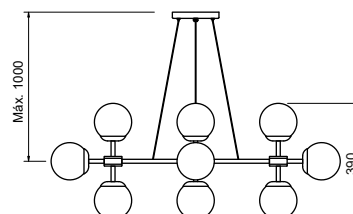



Pendente Zig

Ref.: 16830/6CB-MCB-MFC1PT

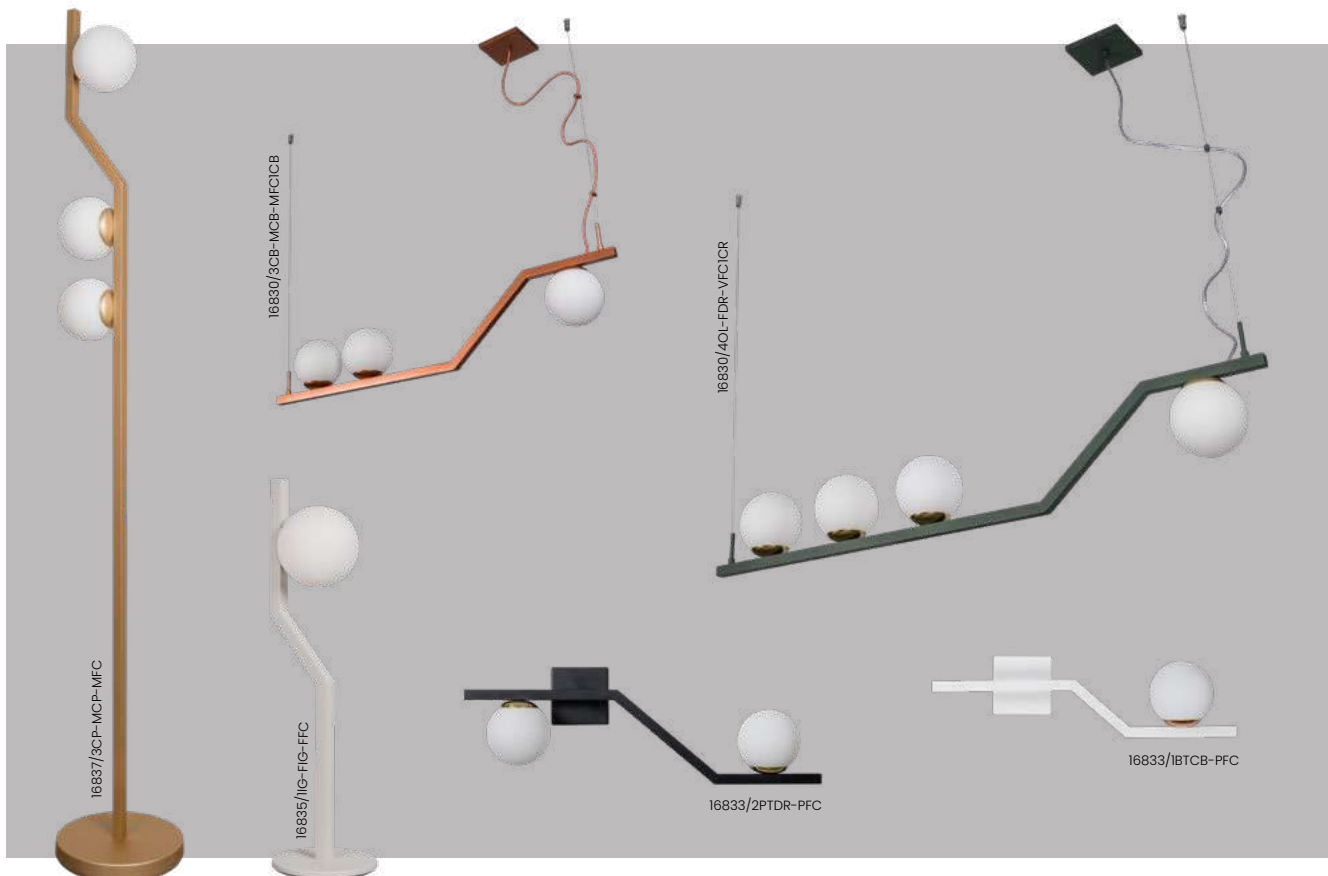

Linha Zig

Iluminação: Direta / Difusa
Materiais: Alumínio e vidro

Pendente Zig

Código	Dimensão (mm)	Fonte de luz
16830/3	120X900X180	3 G9
16830/4	120X1100X180	4 G9
16830/6	120X1450X180	6 G9

Arandela Zig

Código	Dimensão (mm)	Fonte de luz
16833/1	560X175X140	1 G9
16833/2	670X220X140	2 G9

Coluna Zig

Código	Dimensão (mm)	Fonte de luz
16837/3	275X1590	3 G9

Abajur Zig

Código	Dimensão (mm)	Fonte de luz
16835/1	150X195X440	1 G9

Acabamento base: G1 / G2

Acabamento acessório: G1 / G2 / G3 / G4

Vidro: Ø120 - Fosco / Cristal / Âmbar

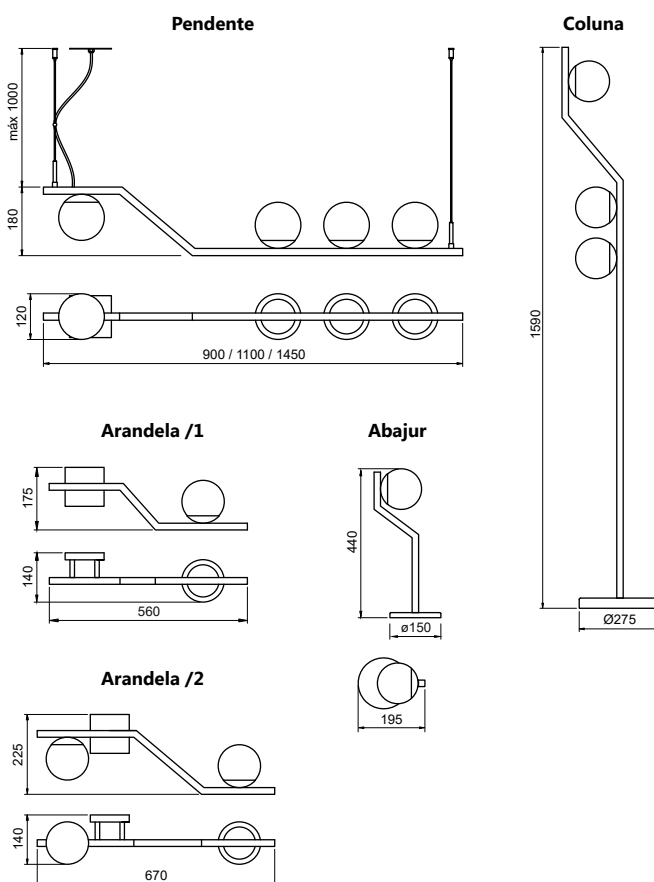



Pendente Dama

Ref.: 16805/5MR-TDR-PFC1MR

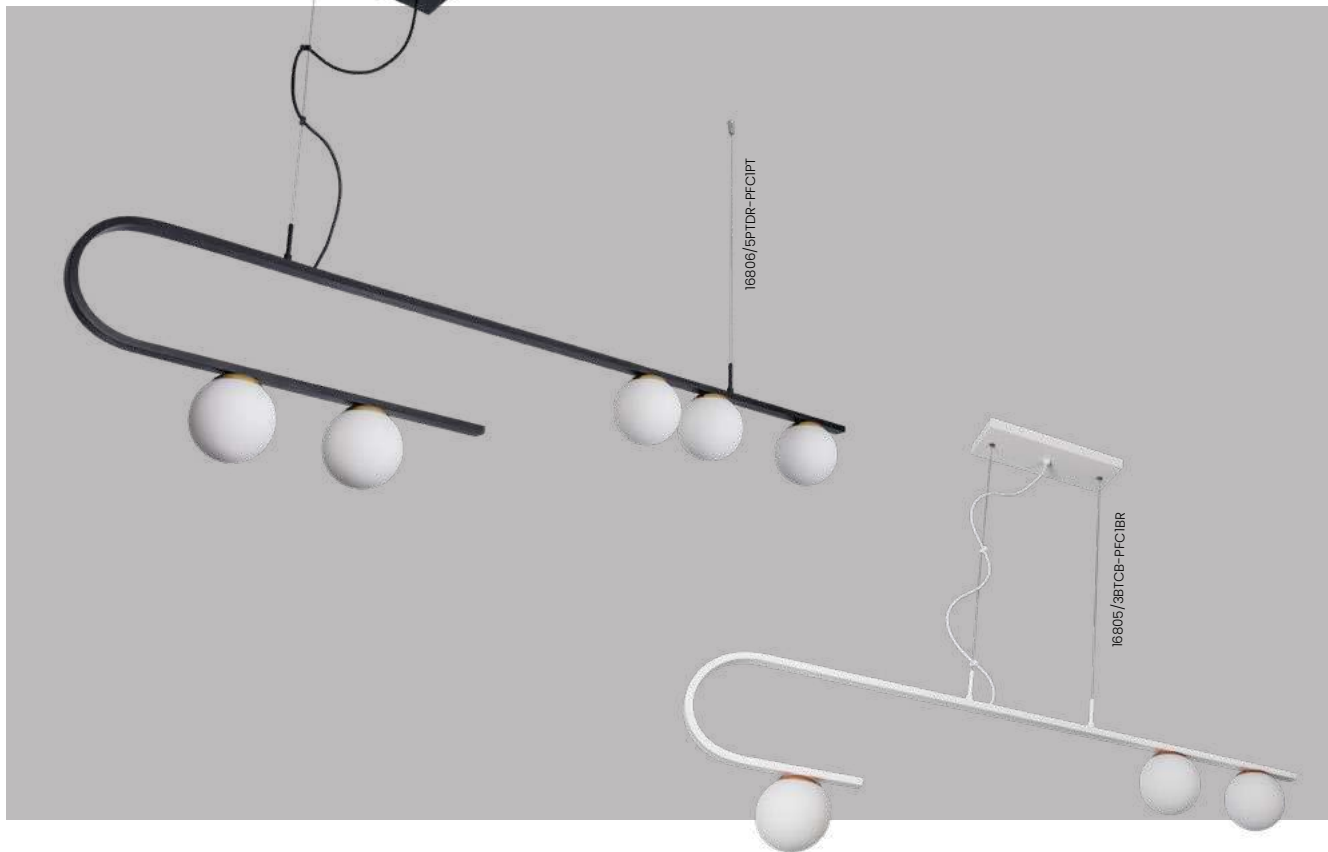

Linha **Dama**

Iluminação: Direta / Difusa
 Materiais: Alumínio e vidro

Pendente Dama

Código	Variação	Dimensão (mm)	Fonte de luz
16805/3	Canopla Central	120X1200X305	3 G9
16805/5	Canopla Central	120X1500X305	5 G9
16806/3	Canopla + Chumbador	120X1200X305	3 G9
16806/5	Canopla + Chumbador	120X1500X305	5 G9

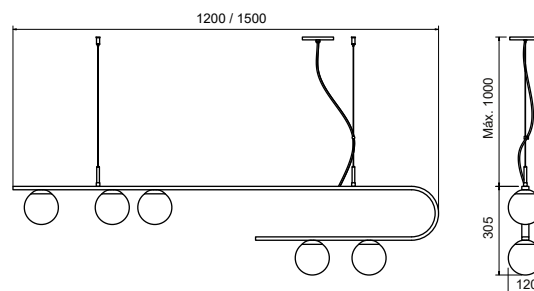

Acabamento base: G1 / G2

Acabamento acessório: G1 / G2 / G3 / G4

Vidro: Ø120 - Fosco / Cristal / Âmbar



Arandela e Abajur Dama

Ref.: 16807/2CB-PCB-PFC / 16809/1CB-PCB-PFC



Linha Dama

Iluminação: Direta / Difusa
 Materiais: Alumínio e vidro

Arandela Dama

Código	Dimensão (mm)	Fonte de luz
16807/2	440X750X165	2 G9

Coluna Dama

Código	Dimensão (mm)	Fonte de luz
16810/2	Ø245X1600	2 G9

Abajur Dama

Código	Dimensão (mm)	Fonte de luz
16809/1	185X150x530	1 G9

Acabamento base: G1 / G2

Acabamento acessório: G1 / G2 / G3 / G4

Vidro: Ø120 - Fosco / Cristal / Âmbar

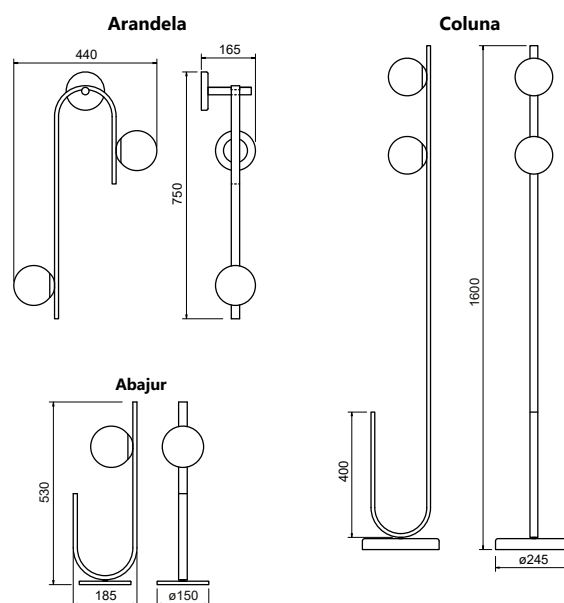



Arandela Soul

Ref.: 16534/1CB-PCB-PCR



Linha Soul

Iluminação: Direta / Difusa
 Materiais: Alumínio e vidro

Arandela Soul

Código	Variação	Dimensão (mm)	Fonte de luz
16533/1	Globo Ø120	120X320X200	1 G9
16534/1	Globo Ø140	140X315X200	1 G45

Abajur Soul

Código	Variação	Dimensão (mm)	Fonte de luz
16532/1	Globo Ø120	120X200X320	1 G9

Acabamento: G1 / G2

Vidro: Fosco / Cristal / Âmbar

Arandela 16533

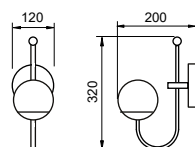

Arandela 16534

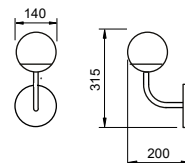

Abajur

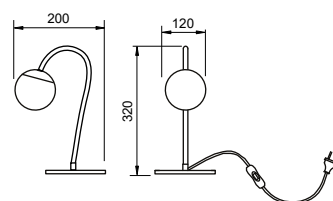



Arandela Sansão

Ref: 16293/1CP-MCP-MFC

Projeto: Claudia Hypolito (@claudiahypolitoarquitetura)

Loja Parceira: EfeitoLuz (São Caetano do Sul - SP)



Linha **Sansão**

Iluminação: Direta / Difusa
 Materiais: Alumínio e vidro

Arandela Sansão

Código	Dimensão (mm)	Fonte de luz
16293/1	140X280X160	1 G45
16294/2	140X450X160	2 G45

Acabamento: G1 / G2 / G3 / G4
Vidro: Ø140 - Fosco / Cristal / Âmbar

Arandela /1

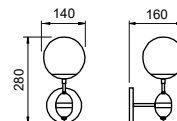

Arandela /2

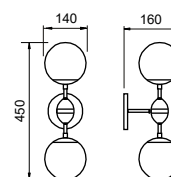



Arandela Buriti

Ref.: 5808/1PTPT



Linha **Buriti**

Iluminação: Direta
Materiais: Alumínio

Arandela Buriti

Código	Dimensão (mm)	Fonte de luz
5808/1	Ø140X130X210	1 G45

Acabamento externo: G1 / G2

Acabamento interno: BT (Branco)

Acabamento acessório: G1 / G2 / G3 / G4

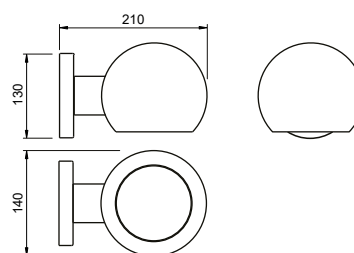



Linha **Duque e Duquesa**

Iluminação: Indireta / Difusa
Materiais: Alumínio / Alumínio e vidro

Arandela Duque e Duquesa

Código	Variação	Dimensão (mm)	Fonte de luz
5800/1	Cúpula de Alumínio	135X270X200	1 G45
5802/1	Cúpula de Alumínio	135X375X180	1 G45
5803/1	Com Globo	120X325X170	1 G9

Acabamento: G1 / G2

Vidro (5803/1): Ø120 - Fosco / Cristal / Âmbar

Cúpula de Alumínio

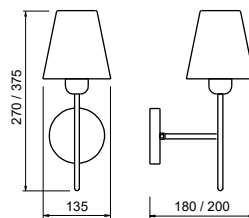

Globo

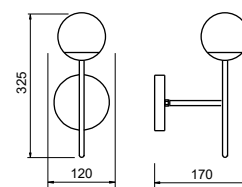

Linha **Varanda**

Iluminação: Direta
Materiais: Alumínio

Pendente Varanda

Código	Dimensão (mm)	Fonte de luz
16251/53	240X530X260	2 E27
16251/78	240X780X260	3 E27
16251/105	240X1050X260	4 E27
16251/130	240X1300X260	5 E27

Acabamento externo: G1 / G2 / G3

Acabamento interno: G1 / G2

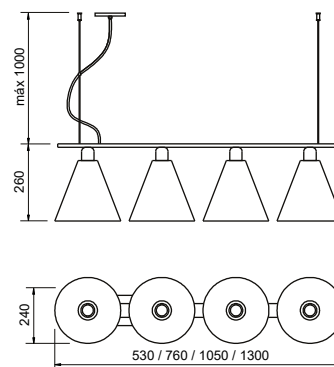



Linha **Aquarela**

Iluminação: Indireta
Materiais: Alumínio

Arandela Aquarela

Código	Dimensão (mm)	Fonte de luz
16208/13	135X280X200	1 G45

Abajur Aquarela

Código	Dimensão (mm)	Fonte de luz
7000/30	Ø135X300	1 G45
7000/40	Ø135X400	1 G45
7000/50	Ø135X500	1 G45
7000/60	Ø135X600	1 G45

Coluna Aquarela

Código	Dimensão (mm)	Fonte de luz
16209/150	Ø240X1500	1 G45

Acabamento base: G1 / G2 / G3 / G4

Acabamento acessório: G1 / G2

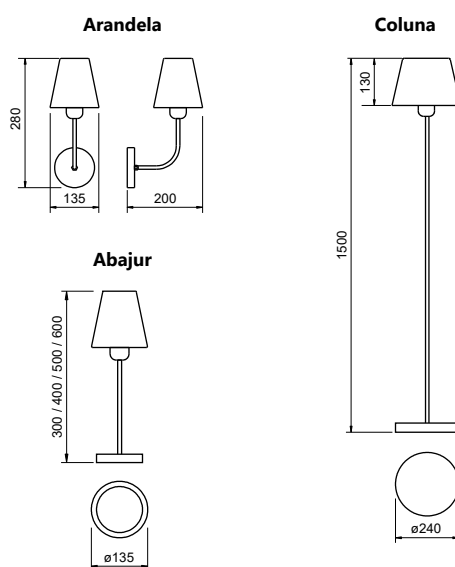



Pendente Bibelô

Ref: 16707/19DAN-FBT1BR / 16707/25DAO-FBT1BR / 16707/24DPS-FBT1BR



Linha **Bibelô**

Iluminação: Difusa
Materiais: Alumínio e vidro

Pendente **Bibelô**

Código	Varição	Dimensão (mm)	Fonte de luz
16707/19C	Globo Ø140 - Anel Cobre	Ø190X200	1 G45
16707/24C	Globo Ø200 - Anel Cobre	Ø240X260	1 E27
16707/25C	Globo Ø250 - Anel Cobre	Ø320X335	1 E27
16707/19D	Globo Ø140 - Anel Dourado	Ø190X200	1 G45
16707/24D	Globo Ø200 - Anel Dourado	Ø240X260	1 E27
16707/25D	Globo Ø250 - Anel Dourado	Ø320X335	1 E27

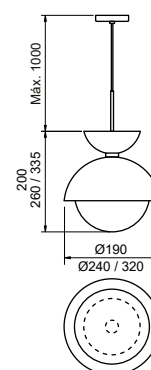

Acabamento base: G1 / G2 / G3

Acabamento interno: BT (Branco)

Obs.: Haste acompanha a cor da cúpula maior.



Pendente Duda

Ref.: 16713/18PTOC-M1PT



Linha **Duda**

Iluminação: Direta
Materiais: Alumínio

Pendente Duda

Código	Dimensão (mm)	Fonte de luz
16713/18	Ø184X153	1 E27

Acabamento base: G1 / G2 / G3

Acabamento interno: BT (Branco)

Acabamento acessório: G1 / G2 / G3 / G4

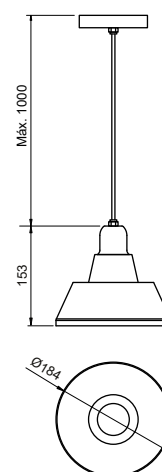



Pendente Cake

Ref: 16705/22MR-FMR-F1BR / 16705/22CJ-FCJ-F1BR / 16705/22AN-FAN-F1BR



Linha **Cake**

Iluminação: Direta
Materiais: Alumínio

Pendente Cake

Código	Dimensão (mm)	Fonte de luz
16705/17	Ø170X140	1 E27
16705/22	Ø220X116	1 E27
16705/23	Ø230X225	1 E27

Acabamento externo: G1 / G2 / G3

Acabamento interno: BT (Branco)

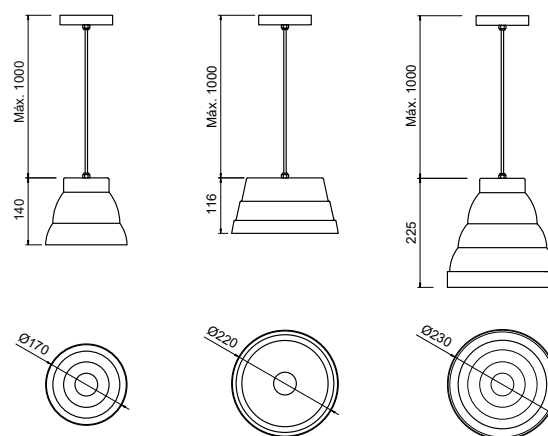



Pendente Verge
Ref.: 16704/220L-FCP-M1CC



16704/22C.J-FOV-VIMR

Linha **Verge**

Iluminação: Direta
Materiais: Alumínio

Pendente **Verge**

Código	Dimensão (mm)	Fonte de luz
16704/22	Ø225X220	1 E27

Acabamento base: G1 / G2 / G3

Acabamento interno: BT (Branco)

Acabamento acessório: G1 / G2 / G3 / G4

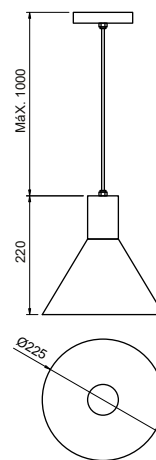



Pendente Taba

Ref.: 16703/24AO-FAV-M1MR / 16703/32PS-FAV-M1MR



Linha **Tabba**

Iluminação: Direta
Materiais: Alumínio

Pendente **Tabba**

Código	Dimensão (mm)	Fonte de luz
16703/24	Ø235X210	1 E27
16703/32	Ø320X234	1 E27

Acabamento externo: G1 / G2 / G3

Acabamento interno: BT (Branco)

Acabamento acessório: G1 / G2 / G3 / G4

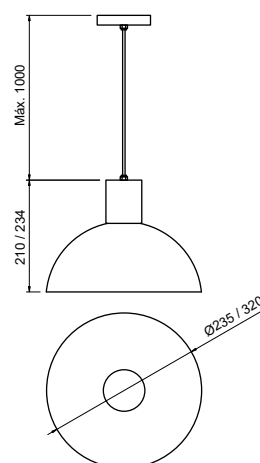



Linha **Opy**

Iluminação: Direta
Materiais: Alumínio

Pendente Opy

Código	Dimensão (mm)	Fonte de luz
16700/16	Ø150X200	1 E27
16700/20	Ø200X240	1 E27

Acabamento externo: G1 / G2 / G3

Acabamento interno: BT (Branco)

Acabamento acessório: G1 / G2 / G3 / G4

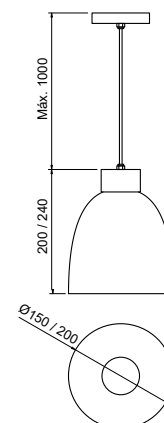

Linha **Auge**

Iluminação: Difusa
Materiais: Alumínio e acrílico

Pendente Auge

Código	Dimensão (mm)	Fonte de luz
16055/15	Ø155X165	1 E27
16055/20	Ø200X220	1 E27
16055/30	Ø300X315	1 E27

Acabamento: G1 / G2 / G3

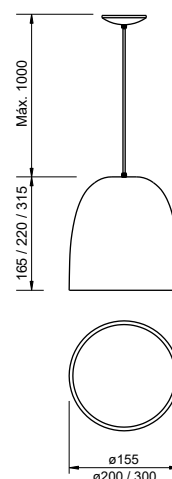



Linha **Tron**

Iluminação: Direta
Materiais: Alumínio

Pendente Tron

Código	Dimensão (mm)	Fonte de luz
16045/23	Ø235X180	1 E27
16045/35	Ø355X300	1 E27
16045/40	Ø400X370	1 E27

Acabamento externo: G1 / G2 / G3

Acabamento interno: G1 / G2

Obs.: Acessório, cabo e canopla acompanham a cor do acabamento interno.

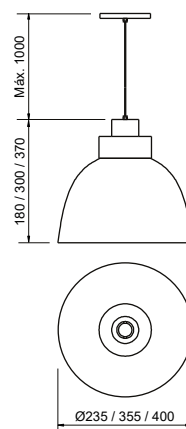



Pendente Cacharrel

Ref.: 16716/12BTDR-M1DR / 16718/30BTDR-M1DR / 16717/19BTDR-M1DR



Linha **Cacharrel**

Iluminação: Direta
Materiais: Alumínio

Pendente Cacharrel

Código	Dimensão (mm)	Fonte de luz
16716/12	Ø125X380	1 E27
16717/19	Ø190X390	1 E27
16718/30	Ø295X290	1 E27

Acabamento externo e interno: G1 / G2

Obs.: Acessórios acompanham a cor do acabamento interno.

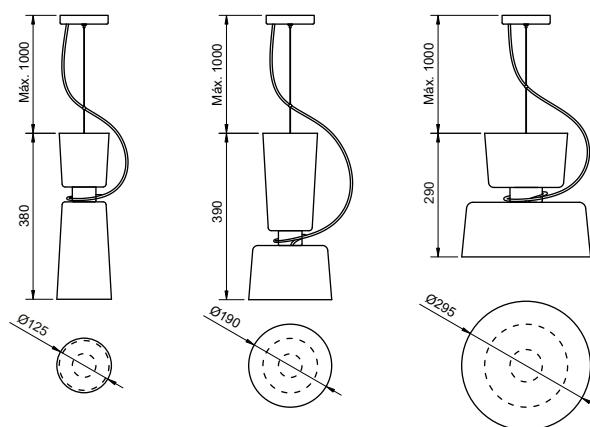



Stay
positive,
work hard,
make it
happen.

Pendente Look

Ref.: 16715/10L-FOV-V10L



Linha **Look**

Iluminação: Direta
Materiais: Alumínio

Pendente Look

Código	Dimensão (mm)	Fonte de luz
16715/11	Ø110X270	1 E27

Acabamento externo: G1 / G2 / G3

Acabamento interno: BT (Branco)

Acabamento acessório: G1 / G2 / G3 / G4

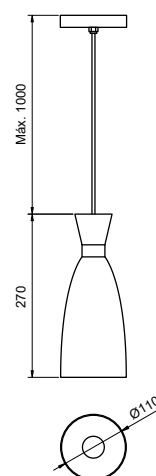



Linha **Mauna**

Iluminação: Direta
Materiais: Alumínio

Pendente Mauna

Código	Dimensão (mm)	Fonte de luz
16316/24	Ø160X240	1 E27
16316/30	Ø240X300	1 E27
16316/40	Ø240X400	1 E27
16316/45	Ø115X450	1 E27

Acabamento externo: G1 / G2 / G3

Acabamento interno: G1 / G2

Obs.: Anel distanciador acompanha a cor do acabamento interno.

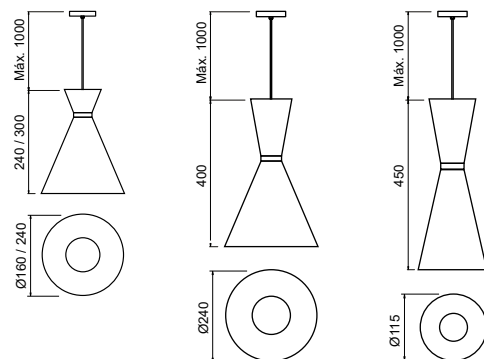



Linha **Cambar**

Iluminação: Direta
Materiais: Alumínio

Pendente Cambar

Código	Dimensão (mm)	Fonte de luz
16240/20	Ø215X210	1 E27
16240/35	Ø355X210	1 E27

Acabamento externo: G1 / G2 / G3

Acabamento interno: G1 / G2

Obs.: Acessório, cabo e canopla acompanham a cor do acabamento interno.

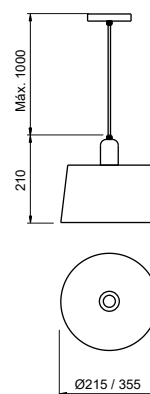



Linha **Móbile**

Iluminação: Direta
Materiais: Alumínio

Pendente Móbile

Código	Dimensão (mm)	Fonte de luz
16310/12	Ø120X220	1 E27
16310/20	Ø200X220	1 E27
16310/30	Ø300X220	1 E27

Acabamento externo: G1 / G2 / G3

Acabamento interno: G1 / G2

Obs.: Haste acompanha a cor do acabamento interno.

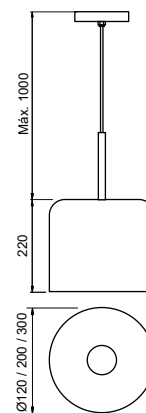



Linha **Lótus**

Iluminação: Direta
Materiais: Alumínio

Pendente Lótus

Código	Dimensão (mm)	Fonte de luz
16313/12	Ø120X220	1 E27
16313/20	Ø200X220	1 E27
16313/30	Ø300X220	1 E27

Acabamento externo: G1 / G2 / G3

Acabamento interno: G1 / G2

Obs.: Acessório acompanha a cor do acabamento interno.

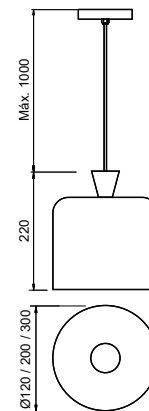



Linha **Carpaccio**

Iluminação: Direta
Materiais: Alumínio

Pendente Carpaccio

Código	Dimensão (mm)	Fonte de luz
16010/16	Ø160X170	1 E27
16010/25	Ø240X210	1 E27

Acabamento externo: G1 / G2 / G3

Acabamento interno: G1 / G2

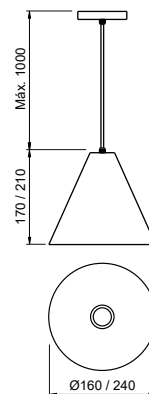

Linha **Vita**

Iluminação: Direta
Materiais: Alumínio

Pendente Vita

Código	Dimensão (mm)	Fonte de luz
16020/17	Ø165X300	1 E27

Acabamento externo: G1 / G2 / G3

Acabamento interno: G1 / G2

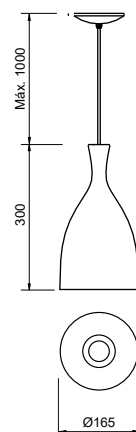



Linha **Obelisco**

Iluminação: Direta
Materiais: Alumínio

Pendente Obelisco

Código	Dimensão (mm)	Fonte de luz
16135/9	Ø90X165	1 E27
16136/14	Ø140X310	1 E27

Acabamento externo: G1 / G2 / G3

Acabamento interno: G1 / G2

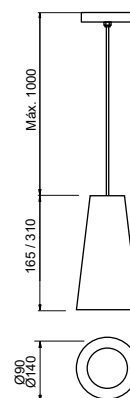

Linha **Tenda**

Iluminação: Direta
Materiais: Alumínio

Pendente Tenda

Código	Dimensão (mm)	Fonte de luz
16100/19	Ø190X370	1 E27

Acabamento externo: G1 / G2 / G3

Acabamento interno: G1 / G2

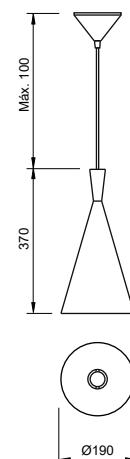



Pendente Prisa

Ref: 16060/40PTCB-M1CB

Power Couple Brasil 2021 (Record TV)



Linha **Prisa**

Iluminação: Direta
Materiais: Alumínio

Pendente Prisa

Código	Dimensão (mm)	Fonte de luz
16060/30	Ø300X210	1 E27
16060/40	Ø400X210	1 E27
16060/50	Ø500X210	1 E27

Acabamento externo: G1 / G2 / G3

Acabamento interno: G1 / G2

Obs.: Acessório, cabo e canopla acompanham a cor do acabamento interno.

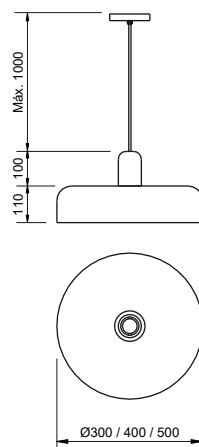



Pendente Nadi
Ref.: 16710/35PTES-V1CZ



16710/35E27-MET1BR

Linha **Nadi**

Iluminação: Direta
Materiais: Alumínio

Pendente **Nadi**

Código	Dimensão (mm)	Fonte de luz
16710/35	Ø355X320	1 E27

Acabamento externo: G1 / G2 / G3

Acabamento interno: BT (Branco)

Acabamento acessório: G1 / G2 / G3 / G4

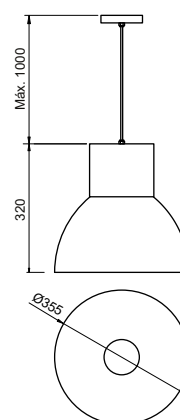



Linha **Balón**

Iluminação: Direta
Materiais: Alumínio

Pendente Balón

Código	Dimensão (mm)	Fonte de luz
16015/32	Ø320X150	1 E27
16015/40	Ø400X200	1 E27
16015/48	Ø480X230	1 E27
16015/60	Ø600X290	1 E27

Acabamento externo: G1 / G2 / G3

Acabamento interno: G1 / G2

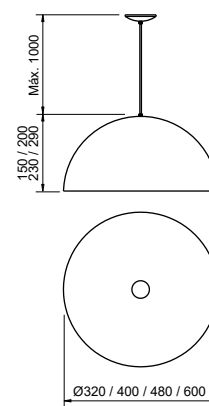

16085/40C-MOC-MOC



Linha Orbe

Iluminação: Difusa
Materiais: Alumínio e acrílico

Pendente Orbe

Código	Dimensão (mm)	Fonte de luz
16085/40	Ø400X200	2 E27
16085/48	Ø480X230	3 E27
16085/60	Ø600X270	4 E27

Acabamento externo: G1 / G2 / G3

Acabamento interno: BT (Branco)

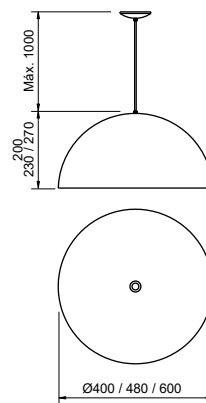

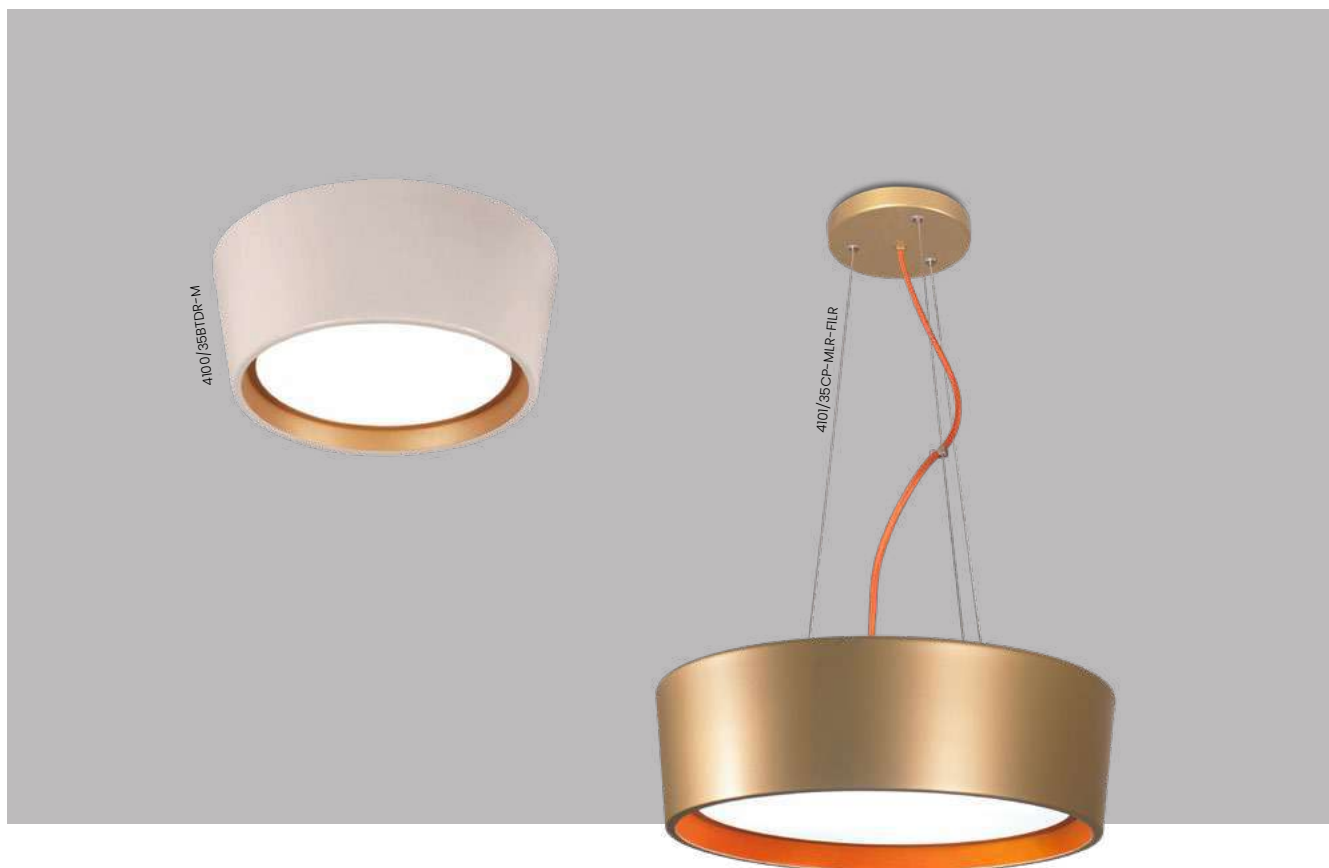

Linha Ônix

Iluminação: Difusa e indireta
 Materiais: Alumínio e acrílico

Pendente Ônix

Código	Dimensão (mm)	Fonte de luz
4101/35	Ø350X140	2 E27
4101/45	Ø450X140	4 E27
4101/55	Ø550X140	6 E27
4101/65	Ø650X140	8 E27

Plafon Ônix

Código	Dimensão (mm)	Fonte de luz
4100/35	Ø350X140	2 E27
4100/45	Ø450X140	4 E27
4100/55	Ø550X140	6 E27
4100/65	Ø650X140	8 E27

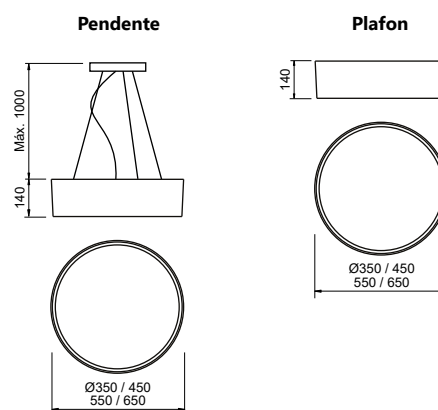

Acabamento externo e interno: G1 / G2 / G3

Obs.: Canopla acompanha o acabamento externo.



Linha **Vulcano**

Iluminação: Difusa e indireta
 Materiais: Alumínio e acrílico

Pendente Vulcano

Código	Dimensão (mm)	Fonte de luz
16216/35	Ø350X150	2 E27
16216/45	Ø450X150	4 E27
16216/55	Ø550X150	6 E27
16216/65	Ø650X150	8 E27

Plafon Vulcano

Código	Dimensão (mm)	Fonte de luz
16215/35	Ø350X150	2 E27
16215/45	Ø450X150	4 E27
16215/55	Ø550X150	6 E27
16215/65	Ø650X150	8 E27

Acabamento externo: G1 / G2 / G3

Acabamento interno: BT (Branco)

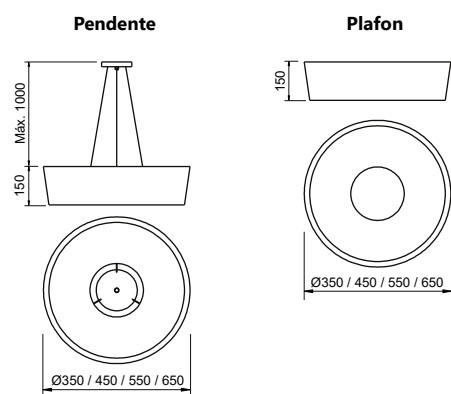



Linha Dândi

Iluminação: Difusa e indireta
Materiais: Alumínio e acrílico

Pendente Dândi

Código	Dimensão (mm)	Fonte de luz	Fluxo da luminária (lm)
19002/44 LED3	Ø440X90	LED 20,5W 3000K	2035
19002/44 LED4	Ø440X90	LED 20,5W 4000K	2150
19002/53 LED3	Ø530X90	LED 30,5W 3000K	3050
19002/53 LED4	Ø530X90	LED 30,5W 4000K	3225
19002/63 LED3	Ø630X90	LED 32,8W 3000K	3660
19002/63 LED4	Ø630X90	LED 32,8W 4000K	3870

Plafon Dândi

Código	Dimensão (mm)	Fonte de luz	Fluxo da luminária (lm)
19000/34 LED3	Ø340X90	LED 16,4W 3000K	1630
19000/34 LED4	Ø340X90	LED 16,4W 4000K	1720
19000/44 LED3	Ø440X90	LED 20,5W 3000K	2035
19000/44 LED4	Ø440X90	LED 20,5W 4000K	2150
19000/53 LED3	Ø530X90	LED 30,5W 3000K	3050
19000/53 LED4	Ø530X90	LED 30,5W 4000K	3225
19000/63 LED3	Ø630X90	LED 32,8W 3000K	3660
19000/63 LED4	Ø630X90	LED 32,8W 4000K	3870

Acabamento externo: G1 / G2

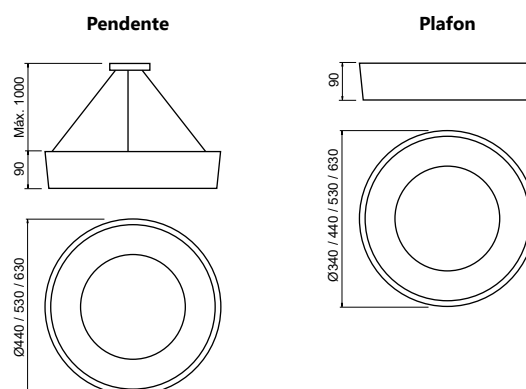

Produto
127/220V BIVOLT

UsiLed | Produto com
LED integrado !



Linha Rubi

Iluminação: Difusa e indireta
Materiais: Alumínio e acrílico

Pendente Rubi

Código	Dimensão (mm)	Fonte de luz	Fluxo da luminária (lm)
19061/44 LED3	Ø440X105	LED 20,5W 3000K	1980
19061/44 LED4	Ø440X105	LED 20,5W 4000K	2090
19061/53 LED3	Ø530X105	LED 30,5W 3000K	2970
19061/53 LED4	Ø530X105	LED 30,5W 4000K	3140
19061/63 LED3	Ø630X105	LED 32,8W 3000K	3565
19061/63 LED4	Ø630X105	LED 32,8W 4000K	3760

Plafon Rubi

Código	Dimensão (mm)	Fonte de luz	Fluxo da luminária (lm)
19060/34 LED3	Ø340X105	LED 16,4W 3000K	1585
19060/34 LED4	Ø340X105	LED 16,4W 4000K	1670
19060/44 LED3	Ø440X105	LED 20,5W 3000K	1980
19060/44 LED4	Ø440X105	LED 20,5W 4000K	2090
19060/53 LED3	Ø530X105	LED 30,5W 3000K	2970
19060/53 LED4	Ø530X105	LED 30,5W 4000K	3140
19060/63 LED3	Ø630X105	LED 32,8W 3000K	3565
19060/63 LED4	Ø630X105	LED 32,8W 4000K	3760

Acabamento externo e interno: G1 / G2 / G3

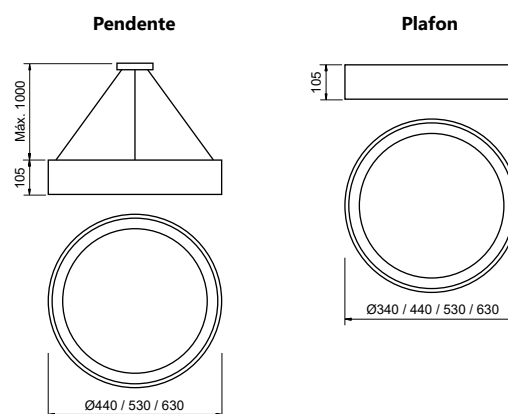

Produto
127/220V BIVOLT

UsiLed | Produto com
LED integrado



Linha Titan

Iluminação: Difusa
Materiais: Alumínio e acrílico

Pendente Titan

Código	Dimensão (mm)	Fonte de luz
16227/30	Ø300X110	2 E27
16227/40	Ø400X110	4 E27
16227/50	Ø500X110	6 E27
16227/60	Ø600X110	8 E27

Plafon Titan

Código	Dimensão (mm)	Fonte de luz
16225/30	Ø300X110	2 E27
16225/40	Ø400X110	4 E27
16225/50	Ø500X110	6 E27
16225/60	Ø600X110	8 E27

Acabamento externo: G1 / G2 / G3

Acabamento interno: BT (Branco)

Acabamento acessório: G1 / G2 / G3 / G4

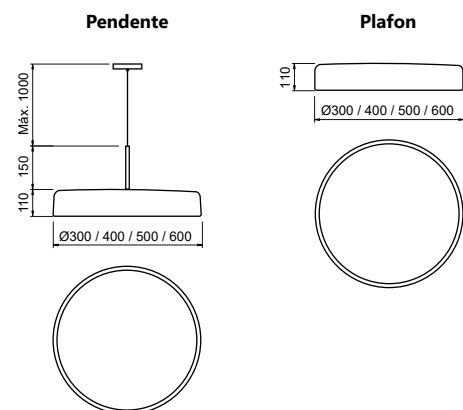



Linha Bis

Iluminação: Difusa
Materiais: Alumínio e acrílico

Pendente Bis

Código	Dimensão (mm)	Fonte de luz
16801/30	Ø300X130	2 E27
16801/40	Ø400X130	4 E27
16801/50	Ø500X130	6 E27
16801/60	Ø600X130	8 E27

Plafon Bis

Código	Dimensão (mm)	Fonte de luz
16800/30	Ø300X130	2 E27
16800/40	Ø400X130	4 E27
16800/50	Ø500X130	6 E27
16800/60	Ø600X130	8 E27

Acabamento externo: G1 / G2 / G3

Acabamento interno: BT (Branco)

Acabamento acessório: G1 / G2 / G3 / G4

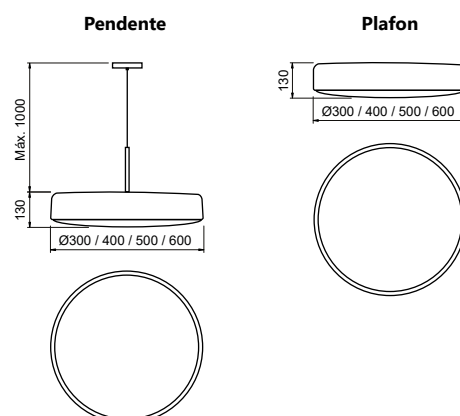



Plafon Ring

Ref.: 4190/50BTBT

Projeto: Jaqueline Rocha (@jaquelineyengenhaira)

Loja Parceira: Lalux Iluminação e Design - Itaperuna - RJ



Linha Ring

Iluminação: Difusa / Difusa e indireta
Materiais: Alumínio e acrílico

Pendente Ring

Código	Dimensão (mm)	Fonte de luz
4191/40	Ø400X100	3 E27
4191/50	Ø500X100	4 E27
4191/60	Ø600X100	5 E27

Plafon Ring

Código	Dimensão (mm)	Fonte de luz
4190/40	Ø400X100	3 E27
4190/50	Ø500X100	4 E27
4190/60	Ø600X100	5 E27

Pendente Ring Lux (com luz indireta)

Código	Dimensão (mm)	Fonte de luz
4196/40	Ø400X100	3 E27
4196/50	Ø500X100	4 E27
4196/60	Ø600X100	5 E27

Plafon Ring Lux (com luz indireta)

Código	Dimensão (mm)	Fonte de luz
4195/40	Ø400X100	3 E27
4195/50	Ø500X100	4 E27
4195/60	Ø600X100	5 E27

Acabamento: G1 / G2

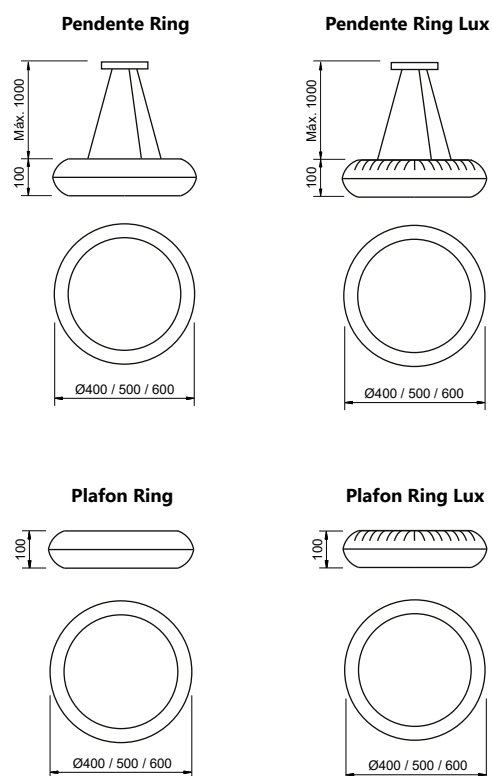



Linha **Clear**

Iluminação: Difusa e indireta
Materiais: Alumínio e acrílico

Pendente Clear

Código	Dimensão (mm)	Fonte de luz
4051/42	Ø400X110	4 E27
4051/60	Ø600X110	6 E27

Plafon Clear

Código	Dimensão (mm)	Fonte de luz
4050/33	Ø330X110	2 E27
4050/42	Ø400X110	4 E27
4050/60	Ø600X110	6 E27

Acabamento: G1 / G2 / G3

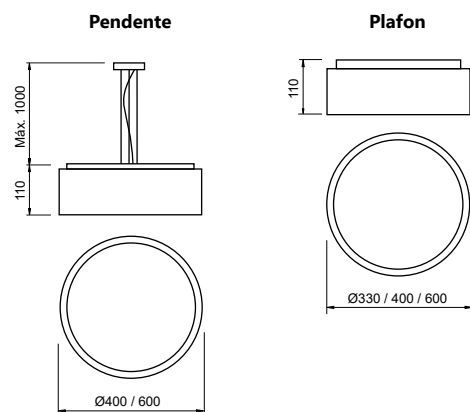



Linha **Donna**

Iluminação: Difusa e indireta
Materiais: Alumínio e acrílico

Pendente Donna

Código	Dimensão (mm)	Fonte de luz
4091/42	Ø400X120	4 E27
4091/60	Ø600X120	6 E27

Plafon Donna

Código	Dimensão (mm)	Fonte de luz
4090/33	Ø330X120	2 E27
4090/42	Ø400X120	4 E27
4090/60	Ø600X120	6 E27

Acabamento: G1 / G2 / G3

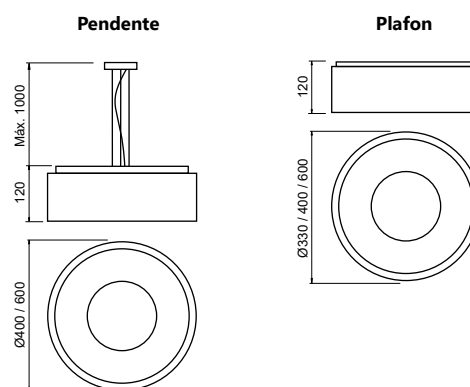



Plafon Vênus

Ref.: 4163/50BTBT

Projeto: Verena Oliveira



Linha Vênus

Iluminação: Indireta
Materiais: Alumínio

Plafon Vênus

Código	Dimensão (mm)	Fonte de luz
4160/30	Ø300X100	2 G9
4160/40	Ø400X100	3 G9
4160/50	Ø500X100	4 G9
4160/60	Ø600X100	5 G9
4163/40	Ø400X100	2 E27
4163/50	Ø500X100	3 E27
4163/60	Ø600X100	4 E27

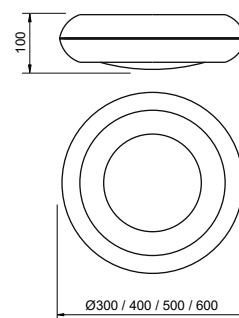

Acabamento: G1 / G2

Obs.: Lâmpadas E27 ficam visíveis.

Linha Plutão

Iluminação: Indireta
Materiais: Alumínio

Plafon Plutão

Código	Dimensão (mm)	Fonte de luz
4200/30	Ø300X60	2 G9
4200/40	Ø400X60	3 G9
4200/50	Ø500X60	4 G9
4203/40	Ø400X90	2 G45
4203/50	Ø500X90	3 G45

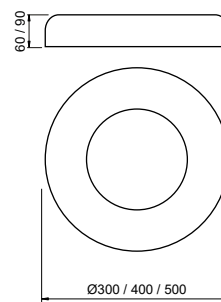

Acabamento: G1 / G2

Obs.: Lâmpadas E27 ficam visíveis.

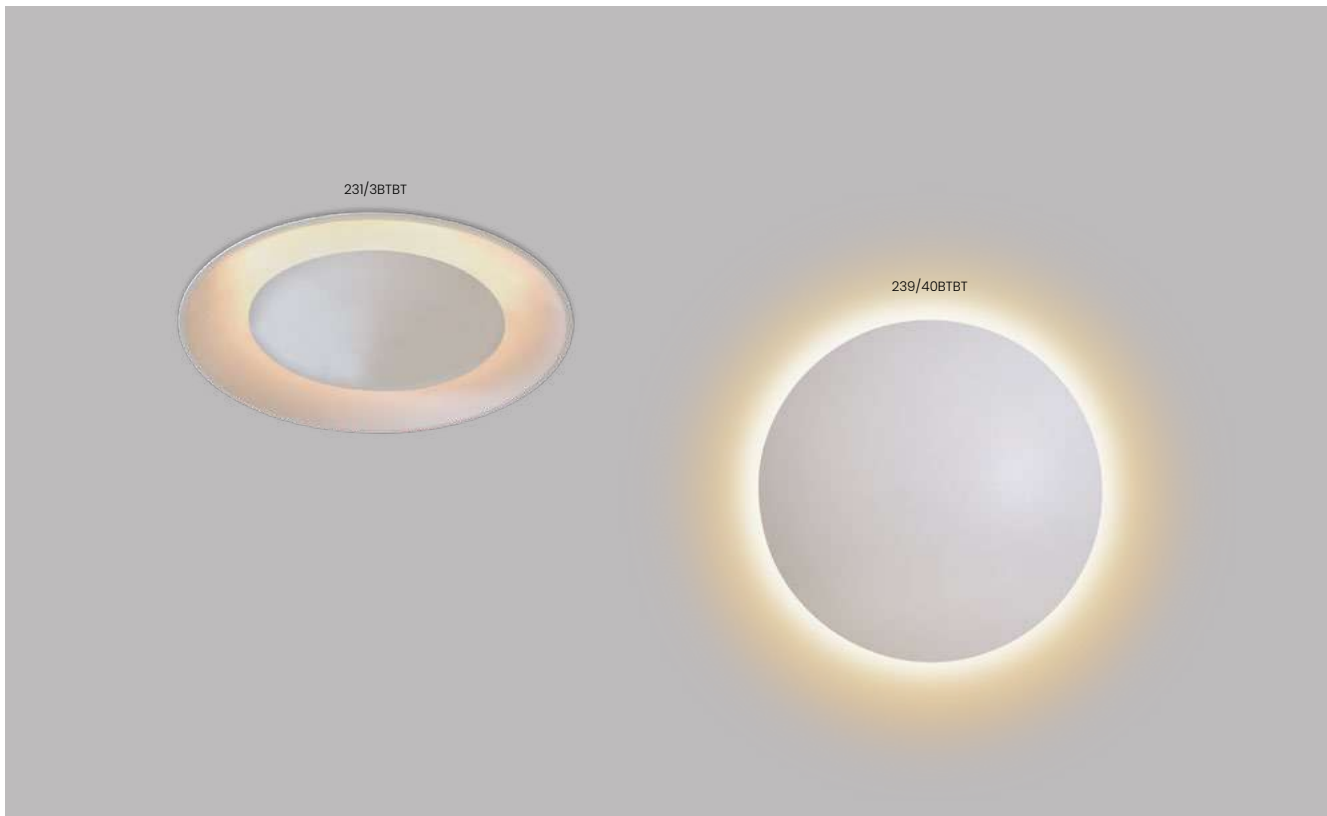

Linha Eclipse

Iluminação: Indireta
Materiais: Alumínio

Arandela Eclipse Curvo

Código	Dimensão (mm)	Fonte de luz
239/20	Ø190X70	2 G9
239/30	Ø300X90	3 G9
239/40	Ø400X90	4 G9

Embutido Eclipse Curvo

Código	Dimensão (mm)	Nicho (mm)	Fonte de luz
231/3	Ø330X110	Ø300X110	3 G9
232/3E	Ø430X110	Ø405X110	3 G45
232/4	Ø430X110	Ø405X110	4 G9
233/4E	Ø600X110	Ø575X110	4 E27
233/6	Ø600X110	Ø600X110	6 G9

Acabamento: G1 / G2

Obs.: Lâmpadas E27 ficam visíveis.

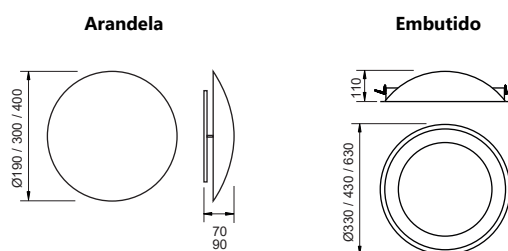



Linha **Spinner**

Iluminação: Difusa
 Materiais: Alumínio e acrílico

Pendente Spinner LED

Código	Dimensão (mm)	Fonte de luz	Fluxo da luminária (lm)
16580/4	Ø605X47	4 LED 5W 2700K	290
16580/6	Ø845X47	6 LED 5W 2700K	290

Pendente Spinner

Código	Dimensão (mm)	Fonte de luz
16581/4	Ø605X47	4 G9
16581/6	Ø845X47	6 G9

Acabamento: G1 / G2 / G3 / G4

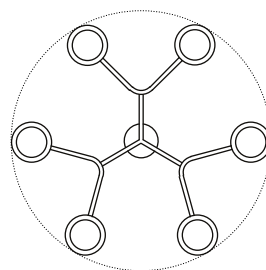
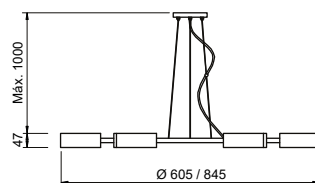

! Produto 127 OU 220V

UsiLed | Produto com LED integrado !



Arandela / Plafon Impulse

Ref: 16510/20AV-MAV-M1V / 16510/30CP-MCP-M1V / 16510/35CP-MCP-M1V
16510/35OC-MOC-M1V | Projeto: Meet Arquitetura (@meet.arquitetura)

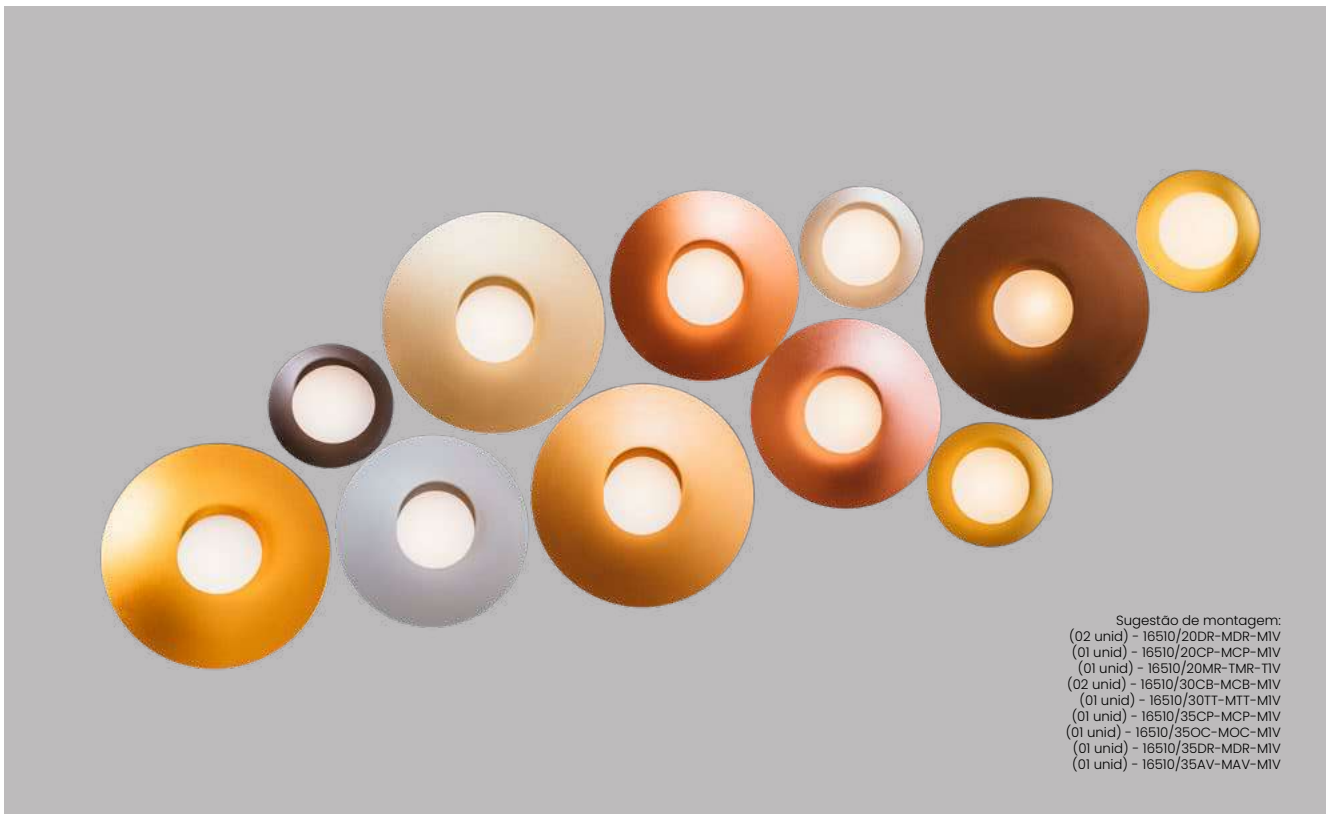

Linha **Impulse**

Iluminação: Difusa
 Materiais: Alumínio e vidro

Arandela / Plafon **Impulse**

Código	Dimensão (mm)	Fonte de luz	Fluxo da luminária (lm)
16510/20	Ø200X70	1 LED 5W 2700K	290
16510/30	Ø300X70	1 LED 5W 2700K	290
16510/35	Ø350X70	1 LED 5W 2700K	290

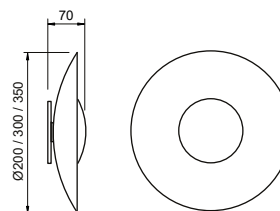

Acabamento: G1 / G2
Vidro: Asteroide - Fosco

 Produto
127 OU 220V

UsiLed | Produto com
LED integrado !



Plafon / Arandela Conchiglia

Ref: 5797/70TT-MAL-P1V / 5797/41DTT-MAL-P1V

Projeto: Jaqueline Rocha (@jaquelineyengenhaira)

Loja Parceira: Lalux Iluminação e Design - Itaperuna - RJ



Linha **Conchiglia**

Iluminação: Indireta
Materiais: Alumínio e acrílico

Plafon / Arandela Conchiglia

Código	Varição	Dimensão (mm)	Fonte de luz	Fluxo da luminária (lm)
5797/40	Simple	110X370X90	1 LED 5W 2700K	290
5797/70	Simple	110X630X90	1 LED 5W 2700K	290
5797/41D	Dupla	370X630X90	2 LED 5W 2700K	290
5797/41E	Dupla	370X630X90	2 LED 5W 2700K	290

Acabamento: G1 / G2 / G3 / G4

Simple

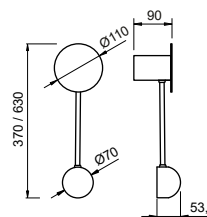

Dupla

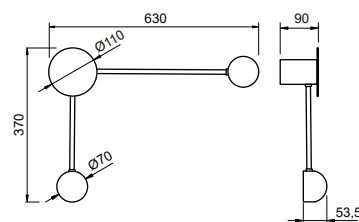

Produto
127 OU 220V

UsiLed | Produto com **LED integrado** !



Arandela Corneta

Ref.: 16097/45DR-MDR-M
Power Couple Brasil 2021 (Record TV)



Linha **Corneta**

Iluminação: Direta
Materiais: Alumínio

Pendente Corneta

Código	Dimensão (mm)	Fonte de luz
16095/30	Ø70X300	1 MR16
16095/45	Ø70X450	1 MR16
16095/60	Ø70X600	1 MR16

Arandela Corneta

Código	Dimensão (mm)	Fonte de luz
16097/30	85X300X70	2 MR16
16097/45	85X450X70	2 MR16
16097/60	85X600X70	2 MR16

Acabamento: G1 / G2 / G3

Pendente



Arandela

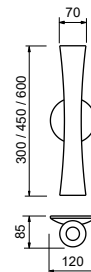

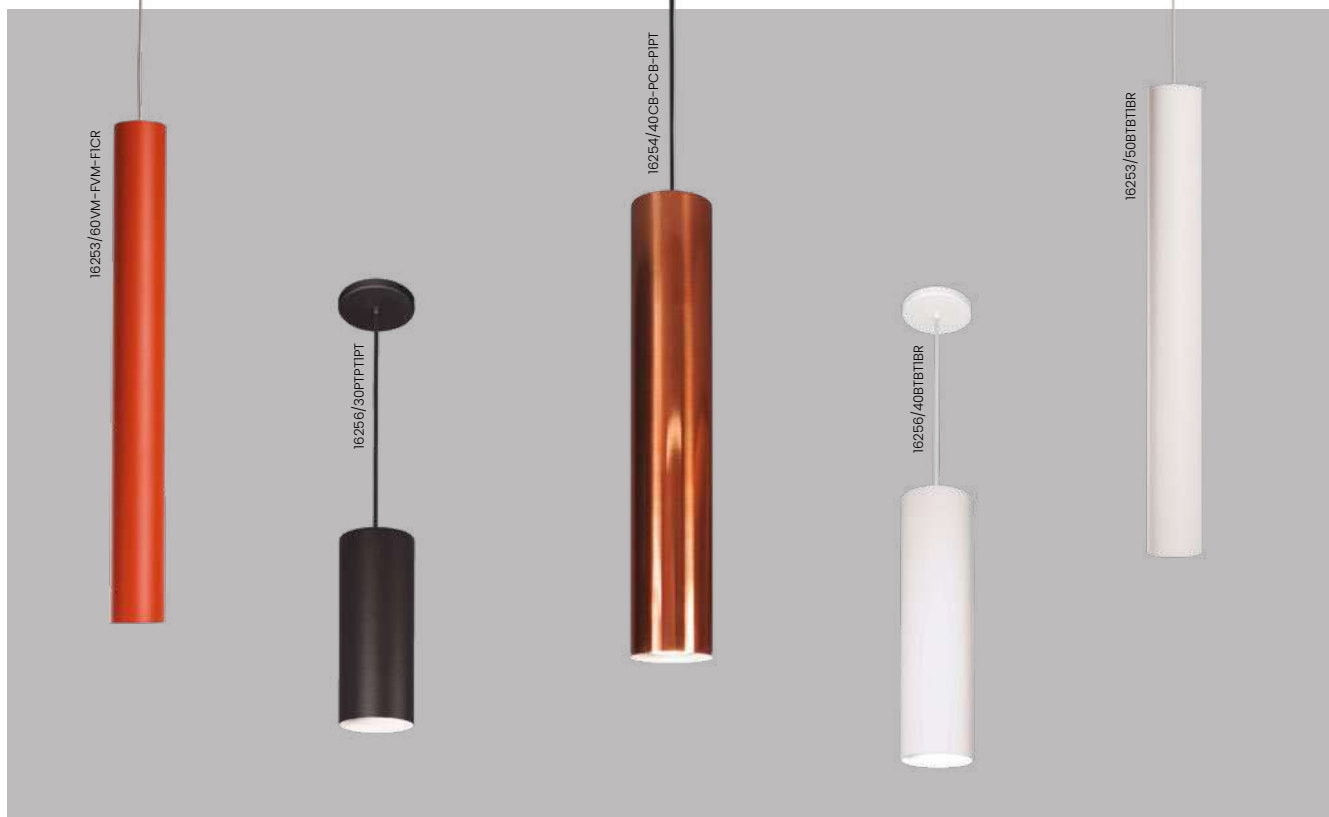

Linha Ducto

Iluminação: Direta
Materiais: Alumínio

Pendente Ducto

Código	Dimensão (mm)	Fonte de luz
16252/10	Ø38X100	1 MR11
16252/20	Ø38X200	1 MR11
16252/30	Ø38X300	1 MR11
16252/40	Ø38X400	1 MR11
16252/50	Ø38X500	1 MR11
16252/60	Ø38X600	1 MR11
16253/10	Ø57X100	1 MR16
16253/20	Ø57X200	1 MR16
16253/30	Ø57X300	1 MR16
16253/40	Ø57X400	1 MR16
16253/50	Ø57X500	1 MR16
16253/60	Ø57X600	1 MR16
16254/10	Ø76X100	1 AR70
16254/20	Ø76X200	1 AR70
16254/30	Ø76X300	1 AR70
16254/40	Ø76X400	1 AR70
16254/50	Ø76X500	1 AR70
16254/60	Ø76X600	1 AR70
16254/20 E	Ø70X200	1 PAR20
16254/30 E	Ø70X300	1 PAR20
16254/40 E	Ø70X400	1 PAR20
16254/50 E	Ø70X500	1 PAR20
16254/60 E	Ø70X600	1 PAR20
16256/20	Ø100X200	1 PAR20
16256/30	Ø100X300	1 PAR20
16256/40	Ø100X400	1 PAR20
16256/50	Ø100X500	1 PAR20
16256/60	Ø100X600	1 PAR20

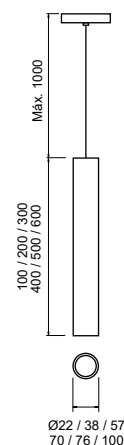

Pendente Ducto

Código	Variação	Dimensão (mm)	Fonte de luz
16258/10	Ø22MM	Ø22X100	1 G9
16258/20	Ø22MM	Ø22X200	1 G9
16258/30	Ø22MM	Ø22X300	1 G9
16258/40	Ø22MM	Ø22X400	1 G9
16258/50	Ø22MM	Ø22X500	1 G9
16258/60	Ø22MM	Ø22X600	1 G9

Acabamento: G1 / G2 / G3 / G4



Linha **Ducto**

Iluminação: Direta
Materiais: Alumínio

Plafon Ducto

Código	Dimensão (mm)	Fonte de luz
16255/13	Ø100X130	1 MR16
16255/15	Ø100X150	1 PAR20
16255/20	Ø100X200	1 PAR20
16255/30	Ø100X300	1 PAR20
16255/40	Ø100X400	1 PAR20
16255/50	Ø100X500	1 PAR20
16255/60	Ø100X600	1 PAR20

Arandela Ducto

Código	Dimensão (mm)	Fonte de luz
16257/20	Ø100X180X115	1 PAR20
16257/30	Ø100X280X115	2 PAR20
16257/40	Ø100X400X115	2 PAR20

Plafon

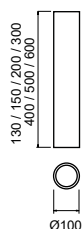

Arandela



Pendente Ducto Biton

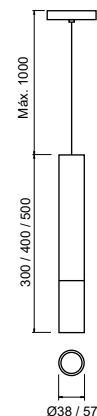

Linha **Ducto Biton**

Iluminação: Direta
Materiais: Alumínio

Pendente Ducto Biton

Código	Dimensão (mm)	Fonte de luz
16270/30	Ø38X300	1 MR11
16270/40	Ø38X400	1 MR11
16270/50	Ø38X500	1 MR11
16271/30	Ø57X300	1 MR16
16271/40	Ø57X400	1 MR16
16271/50	Ø57X500	1 MR16

Acabamento: G1 / G2 / G3 / G4



Linha **Fini**

Iluminação: Direta
Materiais: Alumínio

Arandela Fini

Código	Dimensão (mm)	Fonte de luz
5805/1	Ø38X150X60	1 MR11
5805/2	Ø38X300X60	2 MR11
5805/3	Ø38X500X60	2 MR11
5806/1	Ø57X150X80	1 MR16
5806/2	Ø57X300X80	2 MR16
5806/3	Ø57X500X80	2 MR16

Acabamento: G1 / G2 / G3 / G4

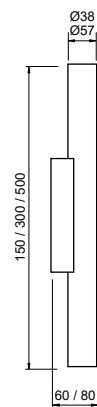



Linha Filetto

Iluminação: Direta
Materiais: Alumínio

Pendente Filetto

Código	Dimensão (mm)	Fonte de luz
16505/30	Ø22X300	1 G9
16505/40	Ø22X400	1 G9
16505/50	Ø22X500	1 G9
16507/30	Ø38X300	1 MR11
16507/40	Ø38X400	1 MR11
16507/50	Ø38X500	1 MR11
16509/30	Ø57X300	1 MR16
16509/40	Ø57X400	1 MR16
16509/50	Ø57X500	1 MR16

Plafon Filetto

Código	Dimensão (mm)	Fonte de luz
16506/20	Ø38X200	1 MR11
16506/30	Ø38X300	1 MR11
16506/40	Ø38X400	1 MR11
16506/50	Ø38X500	1 MR11
16508/20	Ø57X200	1 MR16
16508/30	Ø57X300	1 MR16
16508/40	Ø57X400	1 MR16
16508/50	Ø57X500	1 MR16

Acabamento: G1 / G2 / G3 / G4

Obs.: Plafon indicado para aplicação somente em forro rebaixado.

Pendente

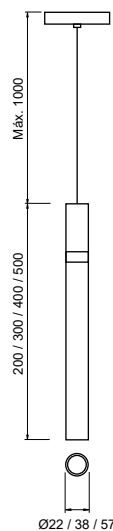

Plafon





Pendente Carretel

Ref: 16670/30CP-MDR-V1DR / 16670/40CP-MDR-V1DR / 16670/50CP-MDR-V1DR
A Fazenda 2021 (Record TV)



Linha **Carretel**

Iluminação: Direta
Materiais: Alumínio

Pendente Carretel

Código	Dimensão (mm)	Fonte de luz
16670/30	Ø57X300	1 MR16
16670/40	Ø57X400	1 MR16
16670/50	Ø57X500	1 MR16
16671/30	Ø76X300	1 PAR20
16671/40	Ø76X400	1 PAR20
16671/50	Ø76X500	1 PAR20

Acabamento base e acessório: G1 / G2 / G3 / G4

Obs.: Cabo e canopla acompanha a cor do acabamento base.

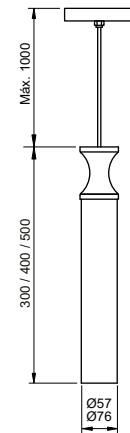



Pendente Flauta

Ref.: 16675/50AV-MAV-M1MR / 16675/30AV-MAV-M1MR / 16675/40AV-MAV-M1MR



Linha Flauta

Iluminação: Direta
Materiais: Alumínio

Pendente Flauta

Código	Dimensão (mm)	Fonte de luz
16675/30	Ø38X300	1 MR11
16675/40	Ø38X400	1 MR11
16675/50	Ø38X500	1 MR11
16676/30	Ø57X300	1 MR16
16676/40	Ø57X400	1 MR16
16676/50	Ø57X500	1 MR16

Acabamento externo: G1 / G2 / G3 / G4

Acabamento interno: G1 / G2

Obs.: Chanfro - 45°

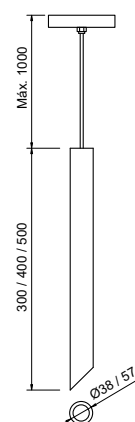



Arandela Aceso

Ref.: 5825/100FN-FFN-F



Linha **Aceso**

Iluminação: Direta
Materiais: Alumínio

Arandela Aceso

Código	Variação	Dimensão (mm)	Fonte de luz
5825/60	Canopla descentralizada	Ø38X600X55	1 MR11
5825/100	Canopla centralizada	Ø38X1000X55	2 MR11
5826/60	Canopla descentralizada	Ø57X600X74	1 MR16
5826/100	Canopla centralizada	Ø57X1000X74	2 MR16

Acabamento externo: G1 / G2 / G3 / G4

Acabamento interno: G1 / G2

Canopla Descentralizada

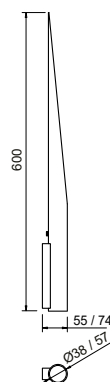

Canopla Centralizada

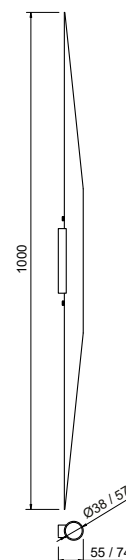



Arandela Cana

Ref.: 5816/35AV-MAV-M / 5816/20AV-MAV-M



Linha **Cana**

Iluminação: Direta
Materiais: Alumínio

Arandela Cana

Código	Variação	Dimensão (mm)	Fonte de luz
5815/20	Canopla descentralizada	Ø38X200X55	1 MR11
5815/35	Canopla centralizada	Ø38X350X55	2 MR11
5815/45	Canopla centralizada	Ø38X450X55	2 MR11
5816/20	Canopla descentralizada	Ø58X200X74	1 MR16
5816/35	Canopla centralizada	Ø58X350X74	2 MR16
5816/45	Canopla centralizada	Ø58X450X74	2 MR16
5817/20	Canopla descentralizada	Ø76X200X93	1 PAR20
5817/35	Canopla centralizada	Ø76X350X93	2 PAR20
5817/45	Canopla centralizada	Ø76X450X93	2 PAR20

Acabamento externo: G1 / G2 / G3 / G4

Acabamento interno: G1 / G2

Canopla Descentralizada

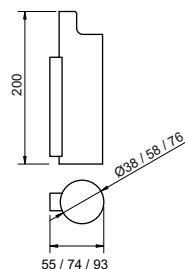

Canopla Centralizada

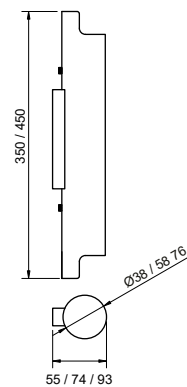



Arandela Paper
Ref.: 5811/29AV-MAV-M



Linha Paper

Iluminação: Direta
Materiais: Alumínio

Arandela Paper

Código	Varição	Dimensão (mm)	Fonte de luz
5810/22	Canopla descentralizada	38X220X55	1 MR11
5810/29	Canopla centralizada	38X295X55	2 MR11
5810/49	Canopla centralizada	38X495X55	2 MR11
5811/22	Sem canopla	38X220X38	1 MR11
5811/29	Sem canopla	38X295X38	2 MR11
5811/49	Sem canopla	38X495X38	2 MR11
5812/22	Canopla descentralizada	58X220X74	1 MR16
5812/29	Canopla centralizada	58X295X74	2 MR16
5812/49	Canopla centralizada	58X495X74	2 MR16
5813/22	Sem canopla	58X220X57	1 MR16
5813/29	Sem canopla	58X295X57	2 MR16
5813/49	Sem canopla	58X495X57	2 MR16

Acabamento: G1 / G2

Canopla Descentralizada

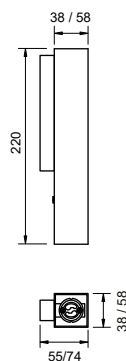

Canopla Centralizada

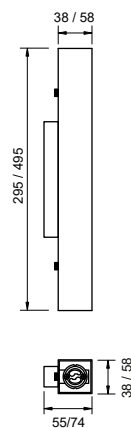

Sem Canopla

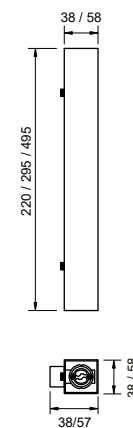



Arandela Tocha
Ref.: 5822/100PTPT

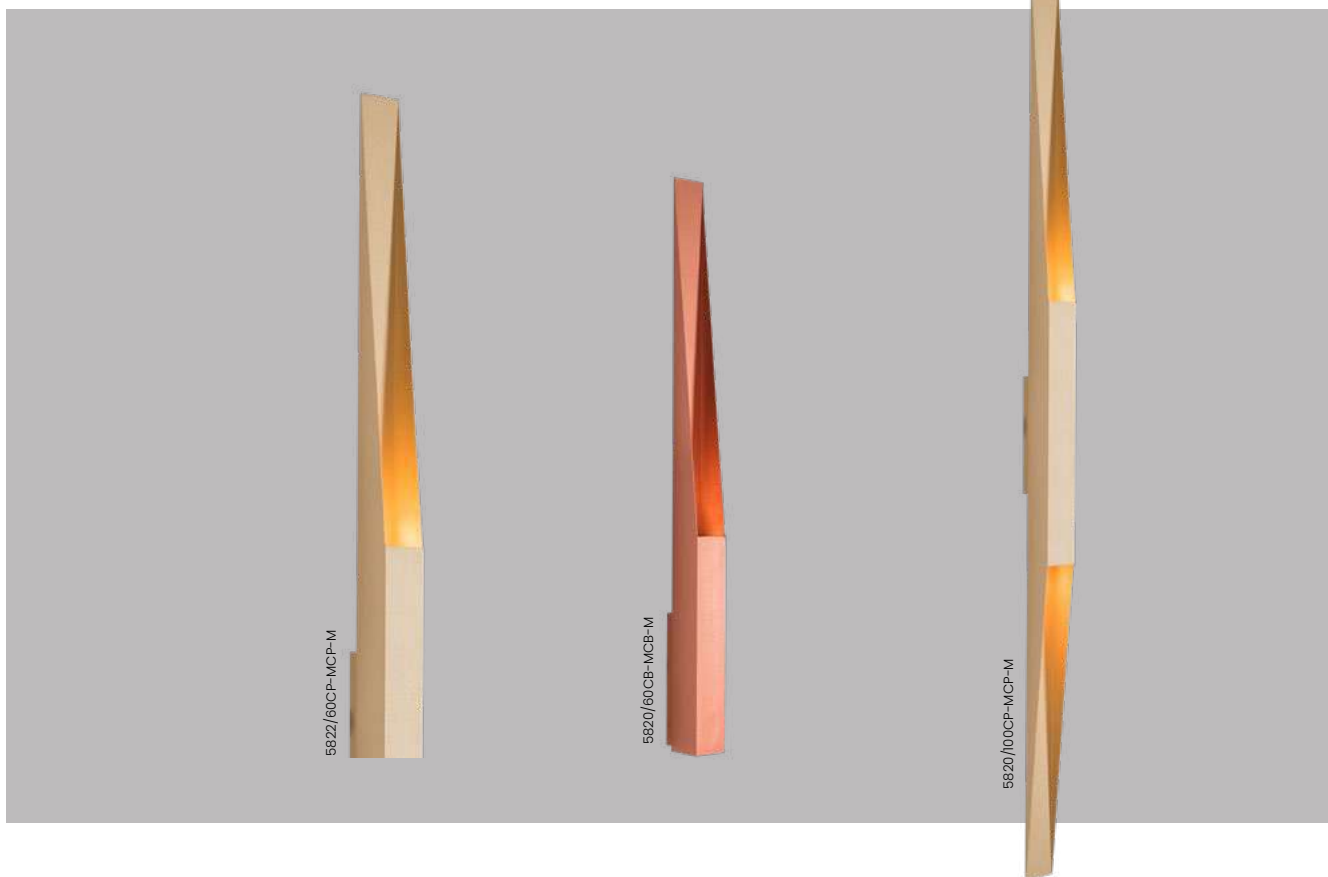

Linha **Tocha**

Iluminação: Direta
Materiais: Alumínio

Arandela Tocha

Código	Variação	Dimensão (mm)	Fonte de luz
5820/60	Canopla descentralizada	38X600X55	1 MR11
5820/100	Canopla centralizada	38X1000X55	2 MR11
5821/60	Sem canopla	38X600X38	1 MR11
5821/100	Sem canopla	38X1000X38	2 MR11
5822/60	Canopla descentralizada	57X600X74	1 MR16
5822/100	Canopla centralizada	57X1000X74	2 MR16
5823/60	Sem canopla	57X600X57	1 MR16
5823/100	Sem canopla	57X1000X57	2 MR16

Acabamento: G1 / G2

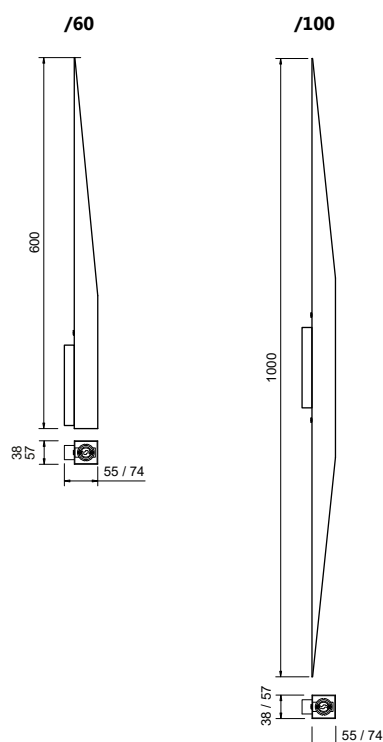



Plafon Slim

Ref.: 16515/120CP-MCP-M

Projeto: Jaqueline Rocha (@jaquelineyengenhaira)

Loja Parceira: Lalux Iluminação e Design - Itaperuna - RJ



Linha Slim

Iluminação: Direta
Materiais: Alumínio

Plafon Slim

Código	Variação	Dimensão (mm)	Fonte de luz
16515/1	02 Ponteiros	Ø60X1300X75	1 T8 LED 60 ou 120cm

Arandela Slim

Código	Variação	Dimensão (mm)	Fonte de luz
16516/60	Canopla central	Ø80X660X130	1 T8 LED 60cm
16516/120	Canopla central	Ø80X1260X130	1 T8 LED 120cm

Acabamento Plafon: G1 / G2 / G3 / G4

Acabamento Arandela: G1 / G2

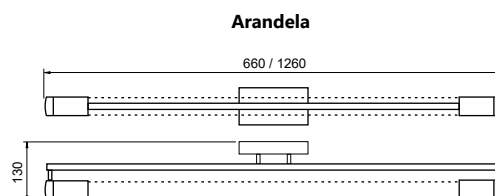
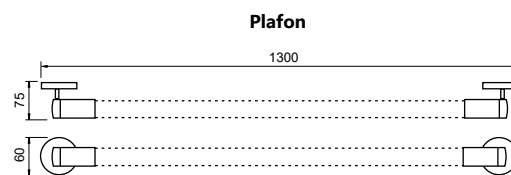

Linha Loure

Iluminação: Direta
Materiais: Alumínio

Arandela Loure

Código	Dimensão (mm)	Fonte de luz
16520/60	Ø52X670X75	1 T8 LED 60CM
16520/120	Ø52X1280X75	1 T8 LED 120CM

Acabamento: G1 / G2

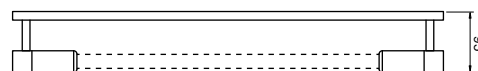
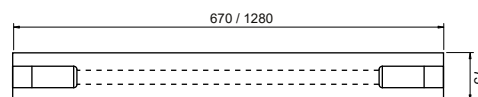



Linha **Modular**

Iluminação: Difusa e indireta
Materiais: Alumínio e acrílico

Pendente Modular

Código	Dimensão (mm)	Fonte de luz
3801/46	470X470X115	6 E27

Plafon Modular

Código	Varição	Dimensão (mm)	Fonte de luz
3800/25	Quadrado	250X250X115	2 E27
3800/32	Quadrado	325X325X115	3 E27
3800/46	Quadrado	470X470X115	6 E27
3800/62	Quadrado	620X620X115	8 E27
3820/70	Retangular	200X700X115	6 E27

Acabamento: G1 / G2

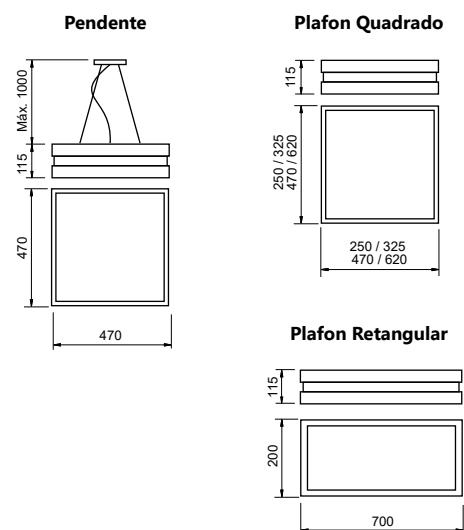



Linha **Flutua**

Iluminação: Difusa
Materiais: Alumínio e acrílico

Pendente Flutua

Código	Dimensão (mm)	Fonte de luz
3901/46	470X470X115	6 E27

Plafon Flutua

Código	Varição	Dimensão (mm)	Fonte de luz
3900/25	Quadrado	250X250X115	2 E27
3900/32	Quadrado	325X325X115	3 E27
3900/46	Quadrado	470X470X115	6 E27
3900/62	Quadrado	620X620X115	8 E27
3920/70	Retangular	200X700X115	6 E27

Acabamento: G1 / G2

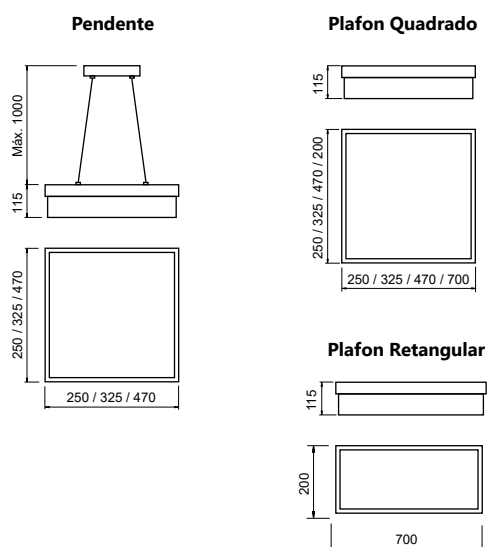



Linha **Ayla**

Iluminação: Difusa
Materiais: Alumínio

Pendente Ayla

Código	Dimensão (mm)	Fonte de luz	Fluxo da luminária (lm)
19041/36LED3	360X360X85	LED 24,4W 3000K	1950
19041/36LED4	360X360X85	LED 24,4W 4000K	2065
19041/48LED3	480x480X85	LED 36,6W 3000K	2930
19041/48LED4	480x480X85	LED 36,6W 4000K	3095

Plafon Ayla

Código	Dimensão (mm)	Fonte de luz	Fluxo da luminária (lm)
19040/27LED3	270X270X85	LED 16,4W 3000K	1300
19040/27LED4	270X270X85	LED 16,4W 4000K	1370
19040/36LED3	360X360X85	LED 24,4W 3000K	1950
19040/36LED4	360X360X85	LED 24,4W 4000K	2065
19040/48LED3	480X480X85	LED 36,6W 3000K	2930
19040/48LED4	480X480X85	LED 36,6W 4000K	3095

Embutido Ayla

Código	Dimensão (mm)	Nicho (mm)	Fonte de luz	Fluxo da luminária (lm)
19045/30LED3	305X305X75	280X280X75	LED 16,4W 3000K	1300
19045/30LED4	305X305X75	280X280X75	LED 16,4W 4000K	1370
19045/38LED3	380X380X75	355X355X75	LED 24,4W 3000K	1950
19045/38LED4	380X380X75	355X355X75	LED 24,4W 4000K	2065
19045/50LED3	500X500X75	475X475X75	LED 36,6W 3000K	2930
19045/50LED4	500X500X75	475X475X75	LED 36,6W 4000K	3095

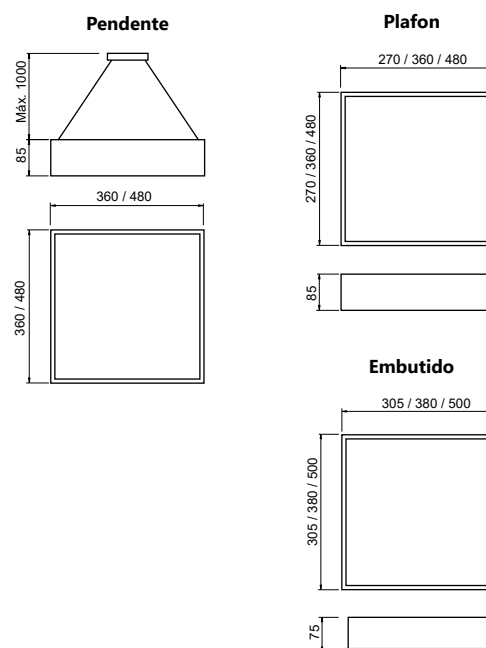

Acabamento: G1 / G2

Produto **BIVOLT**
127/220V

UsiLed | Produto com LED integrado!



Linha **Charlot**

Iluminação: Difusa
 Materiais: Alumínio e acrílico

Pendente Charlot

Código	Dimensão (mm)	Fonte de luz
16561/45	450X450X120	6 E27
16561/60	600X600X120	8 E27

Plafon Charlot

Código	Dimensão (mm)	Fonte de luz
16560/38	380X380X120	4 E27
16560/45	450X450X120	6 E27
16560/60	600X600X120	8 E27

Acabamento base: G1 / G2

Acabamento interno: BT (Branco)

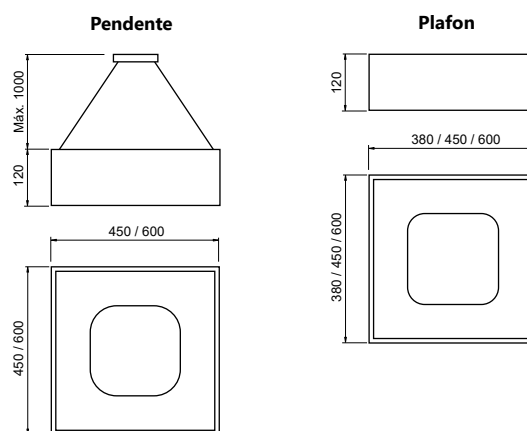



Linha Belize

Iluminação: Direta e difusa
Materiais: Alumínio e acrílico

Pendente Belize

Código	Dimensão (mm)	Fonte de luz	Fluxo da luminária (lm)
19012/36LED3	360X360X85	LED 24,4W 3000K	2440
19012/36LED4	360X360X85	LED 24,4W 4000K	2580
19012/48LED3	480X480X85	LED 36,6W 3000K	3660
19012/48LED4	480X480X85	LED 36,6W 4000K	3870

Plafon Belize

Código	Dimensão (mm)	Fonte de luz	Fluxo da luminária (lm)
19010/27LED3	270X270X85	LED 16,4W 3000K	1630
19010/27LED4	270X270X85	LED 16,4W 4000K	1720
19010/36LED3	360X360X85	LED 24,4W 3000K	2440
19010/36LED4	360X360X85	LED 24,4W 4000K	2580
19010/48LED3	480X480X85	LED 36,6W 3000K	3660
19010/48LED4	480X480X85	LED 36,6W 4000K	3870

Embutido Belize

Código	Dimensão (mm)	Nicho (mm)	Fonte de luz	Fluxo da luminária (lm)
19015/30LED3	305X305X75	280X280X75	LED 16,4W 3000K	1630
19015/30LED4	305X305X75	280X280X75	LED 16,4W 4000K	1720
19015/38LED3	380X380X75	355X355X75	LED 24,4W 3000K	2440
19015/38LED4	380X380X75	355X355X75	LED 24,4W 4000K	2580
19015/50LED3	500X500X75	475X475X75	LED 32,8W 3000K	3660
19015/50LED4	500X500X75	475X475X75	LED 32,8W 4000K	3870

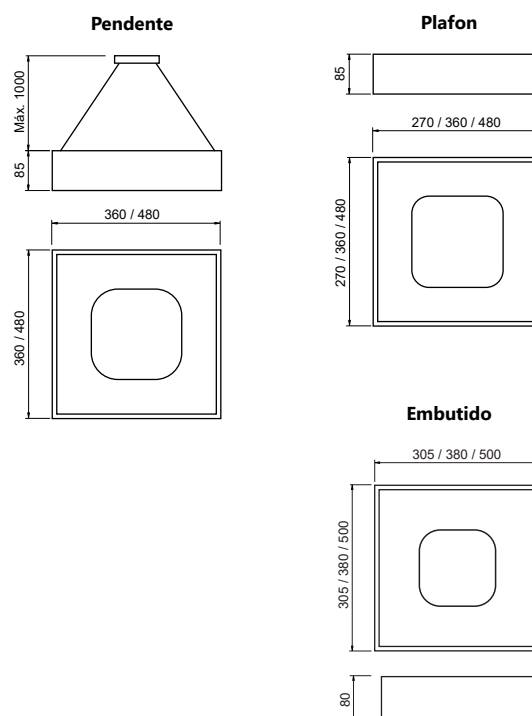

Acabamento Pendente / Plafon externo: G1 / G2
Acabamento Pendente / Plafon interno: BT (Branco)
Acabamento Embutido: BT (Branco) / PT (Preto)

Produto **BIVOLT**
127/220V

UsiLed | Produto com LED integrado!

19020/27LED3PTPT



Linha **Vivaz**

Iluminação: Indireta / Difusa
Materiais: Alumínio e acrílico

Pendente **Vivaz**

Código	Dimensão (mm)	Fonte de luz	Fluxo da luminária (lm)
19022/34LED3	340X340X70	LED 24,4W 3000K	1630
19022/34LED4	340X340X70	LED 24,4W 4000K	1720
19022/46LED3	460X460X70	LED 36,6W 3000K	2440
19022/46LED4	460X460X70	LED 36,6W 4000K	2580

Plafon **Vivaz**

Código	Dimensão (mm)	Fonte de luz	Fluxo da luminária (lm)
19020/27LED3	270X270X70	LED 16,4W 3000K	1090
19020/27LED4	270X270X70	LED 16,4W 4000K	1150
19020/34LED3	340X340X70	LED 24,4W 3000K	1630
19020/34LED4	340X340X70	LED 24,4W 4000K	1720
19020/46LED3	460X460X70	LED 36,6W 3000K	2440
19020/46LED4	460X460X70	LED 36,6W 4000K	2580

Acabamento: G1 / G2

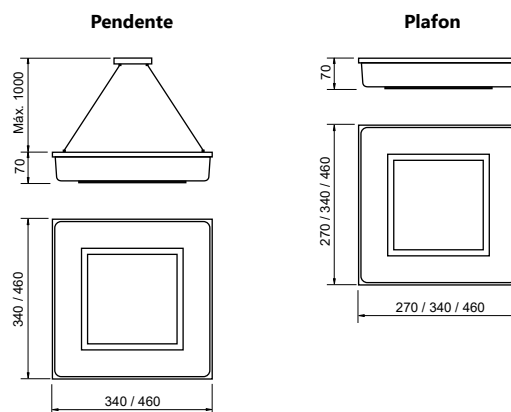

Produto **BIVOLT**
127/220V

UsiLed | Produto com LED integrado



Linha Meg

Iluminação: Difusa
Materiais: Alumínio e acrílico

Pendente Meg

Código	Dimensão (mm)	Fonte de luz	Fluxo da luminária (lm)
19032/36LED3	360X360X85	LED 24,4W 3000K	1950
19032/36LED4	360X360X85	LED 24,4W 4000K	2065
19032/48LED3	480X480X85	LED 36,8W 3000K	2930
19032/48LED4	480X480X85	LED 36,8W 4000K	3095

Plafon Meg

Código	Dimensão (mm)	Fonte de luz	Fluxo da luminária (lm)
19030/27LED3	270X270X85	LED 16,4W 3000K	1300
19030/27LED4	270X270X85	LED 16,4W 4000K	1370
19030/36LED3	360X360X85	LED 24,4W 3000K	1950
19030/36LED4	360X360X85	LED 24,4W 4000K	2065
19030/48LED3	480X480X85	LED 36,6W 3000K	2930
19030/48LED4	480X480X85	LED 36,6W 4000K	3095

Embutido Meg

Código	Dimensão (mm)	Nicho (mm)	Fonte de luz	Fluxo da luminária (lm)
19035/30LED3	305X305X75	280X280X75	LED 16,4W 3000K	1300
19035/30LED4	305X305X75	280X280X75	LED 16,4W 4000K	1370
19035/38LED3	380X380X75	355X355X75	LED 24,4W 3000K	1950
19035/38LED4	380X380X75	355X355X75	LED 24,4W 4000K	2065
19035/50LED3	500X500X75	475X475X75	LED 32,8W 3000K	2930
19035/50LED4	500X500X75	475X475X75	LED 32,8W 4000K	3095

Acabamento Pendente e Plafon: G1 / G2

Acabamento Embutido: G1

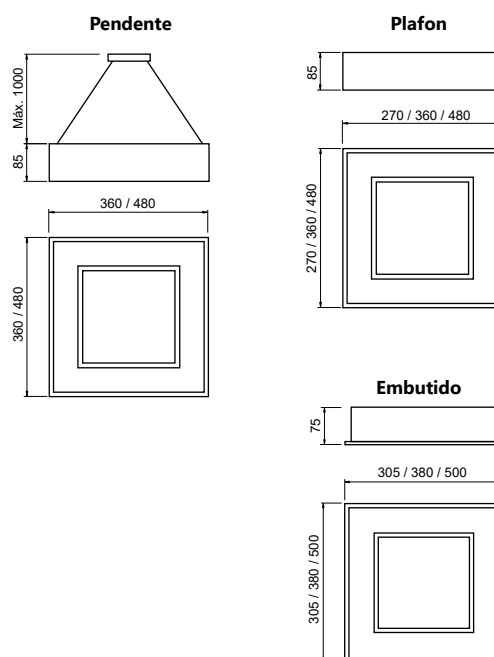

Produto
127/220V BIVOLT

UsiLed | Produto com
LED integrado



Linha Donna Pro

Iluminação: Difusa
Materiais: Alumínio e acrílico

Plafon Donna Pro

Código	Dimensão (mm)	Fonte de luz*	Fluxo da luminária (lm)
19295/27LED3	270X270X85	LED 16,4W 3000K	1300
19295/27LED4	270X270X85	LED 16,4W 4000K	1370
19295/36LED3	360X360X85	LED 24,4W 3000K	1950
19295/36LED4	360X360X85	LED 24,4W 4000K	2065
19295/48LED3	480X480X85	LED 32,8W 3000K	2600
19295/48LED4	480X480X85	LED 32,8W 4000K	2755

Embutido Donna Pro Com Aba

Código	Dimensão (mm)	Nicho (mm)	Fonte de luz*	Fluxo da luminária (lm)
19300/30LED3	280X280X80	305X305X80	LED 16,4W 3000K	1300
19300/30LED4	280X280X80	305X305X80	LED 16,4W 4000K	1370
19300/38LED3	355X355X80	380X380X80	LED 24,4W 3000K	1950
19300/38LED4	355X355X80	380X380X80	LED 24,4W 4000K	2065
19300/50LED3	475X475X80	500X500X80	LED 32,8W 3000K	2600
19300/50LED4	500X500X75	500X500X80	LED 32,8W 3000K	2755

Embutido Donna Pro No Frame

Código	Dimensão (mm)*	Nicho (mm)	Fonte de luz
30150/30	290X290X100	300X300X80	2 E27
30150/38	350X350X100	360X360X80	4 E27
30150/50	470X470X100	480X480X80	8 E27

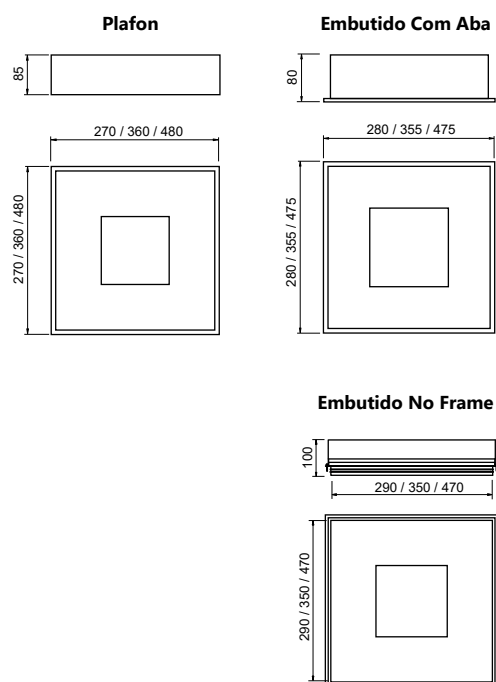

Acabamento Plafon: G1 / G2

Acabamento Embutido Com Aba: BT (Branco) / PT (Preto)

Acabamento Embutido No Frame: G1

Obs.: *Dimensões referentes a parte visível do produto.

* Produto
127/220V BIVOLT

* UsiLed | Produto com LED integrado !

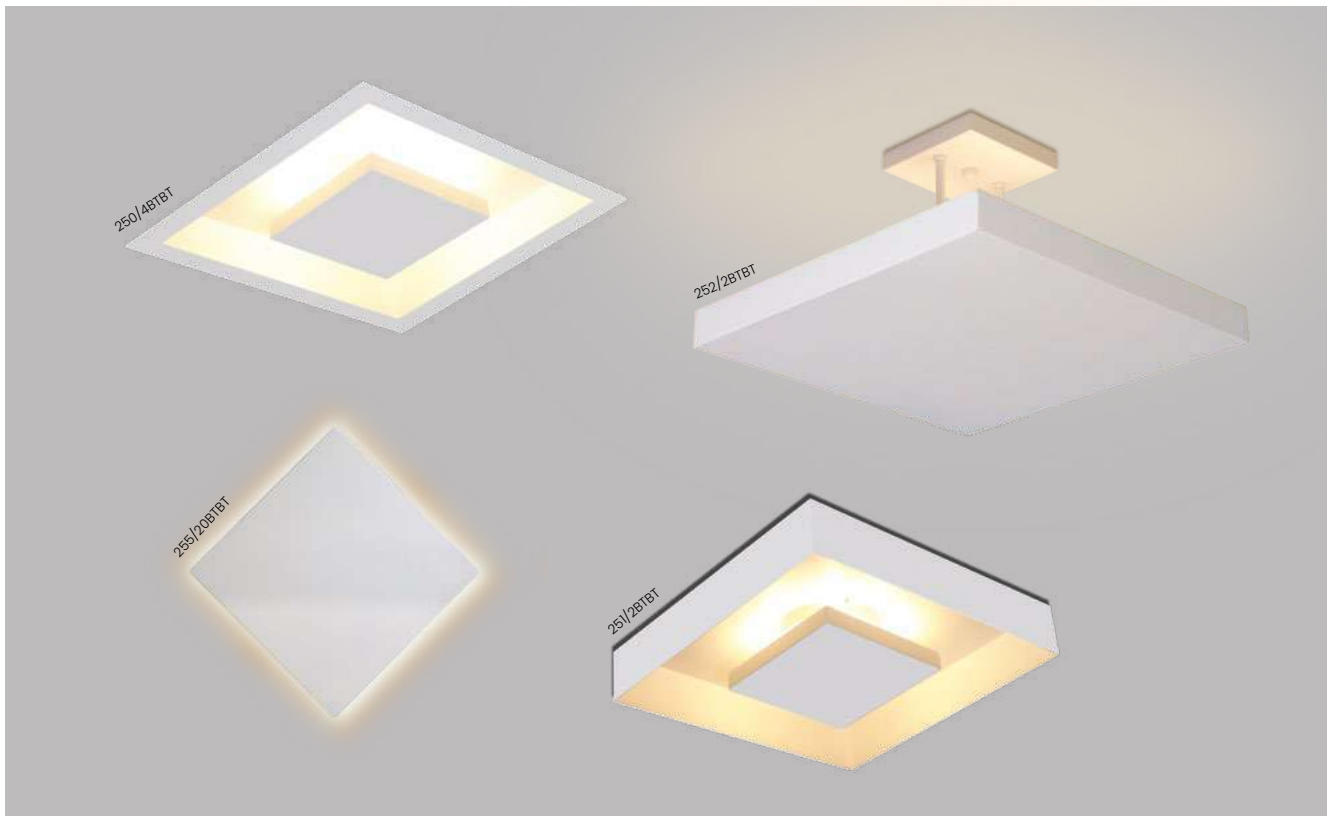

Linha Home

Iluminação: Indireta
Materiais: Alumínio

Embutido Home

Código	Dimensão (mm)	Nicho (mm)	Fonte de luz
250/2	250X250X70	220X220X80	2 G9
250/4	380X380X70	345X345X80	4 G9
250/5	500X500X95	465X465X80	5 G9
250/6	650X650X80	614X614X100	6 G9
250/4E	380X380X95	345X345X200	2 G45
250/5E	500X500X95	465X465X80	4 G45
250/6E	650X650X95	614X614X100	6 G45

Plafon Home

Código	Variação	Dimensão (mm)	Fonte de luz
251/2	Sem Haste	205X205X60	2 G9
251/4	Sem Haste	335X335X60	4 G9
251/4E	Sem Haste	335X335X80	2 G45
251/5	Sem Haste	455X455X60	5 G9
251/5E	Sem Haste	455X455X80	4 G45
251/6	Sem Haste	600X600X60	6 G9
251/6E	Sem Haste	600X600X80	4 G45
252/2	Com Haste	300X300X250	2 G9
252/2E	Com Haste	300X300X270	4 G45
252/4	Com Haste	400X400X250	4 G9
252/4E	Com Haste	400X400X270	4 G45
252/5	Com Haste	500X500X250	4 G9
252/5E	Com Haste	500X500X270	6 G45

Arandela Home

Código	Dimensão (mm)	Fonte de luz
255/20	200X200X60	2 G9

Acabamento externo e interno: G1 / G2

Obs. (Plafon e Arandela): Lâmpadas E27 ficam visíveis.

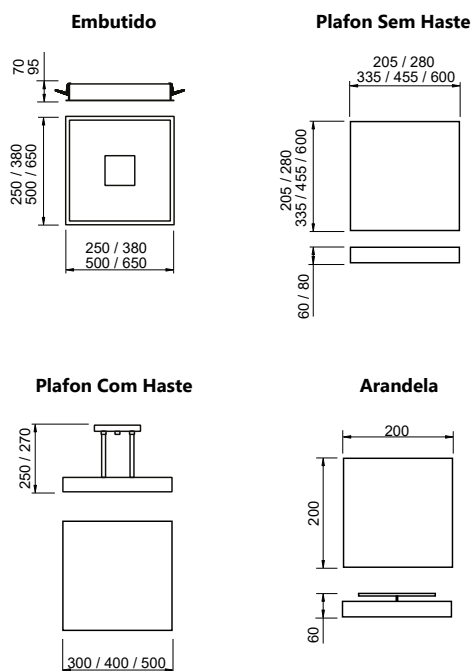



Linha **Moon**

Iluminação: Direta e indireta
Materiais: Alumínio

Plafon Moon

Código	Dimensão (mm)	Fonte de luz
16620/50	500X500X200	4 E27 / 4 MR16
16620/60	600X600X200	4 E27 / 4 MR16

Pendente Moon

Código	Dimensão (mm)	Fonte de luz
16621/50	500X500X70	4 E27 / 4 MR16
16621/60	600X600X70	4 E27 / 4 MR16

Acabamento base e espelho: G1 / G2

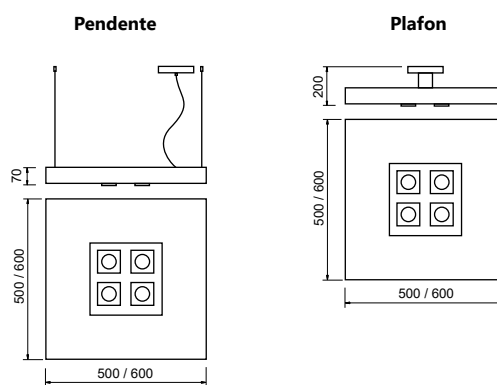



Linha Bore

Iluminação: Direta e indireta
Materiais: Alumínio

Plafon Bore

Código	Dimensão (mm)	Fonte de luz
4521/50	500X500X200	4 E27 / 4 MR16
4522/50	500X500X200	4 E27 / 4 PAR20
4523/50	500X500X200	4 E27 / 4 AR70
4521/60	600X600X200	4 E27 / 4 MR16
4522/60	600X600X200	4 E27 / 4 PAR20
4523/60	600X600X200	4 E27 / 4 AR70

Pendente Bore

Código	Varição	Dimensão (mm)	Fonte de luz
4601/50CH	Chumbador	500X500X70	4 E27 / 4 MR16
4602/50CH	Chumbador	500X500X70	4 E27 / 4 PAR20
4603/50CH	Chumbador	500X500X70	4 E27 / 4 AR70
4601/60CH	Chumbador	600X600X70	4 E27 / 4 MR16
4602/60CH	Chumbador	600X600X70	4 E27 / 4 PAR20
4603/60CH	Chumbador	600X600X70	4 E27 / 4 AR70
4601/50KV	Fio Kevlar	500X500X70	4 E27 / 4 MR16
4602/50KV	Fio Kevlar	500X500X70	4 E27 / 4 PAR20
4603/50KV	Fio Kevlar	500X500X70	4 E27 / 4 AR70
4601/60KV	Fio Kevlar	600X600X70	4 E27 / 4 MR16
4602/60KV	Fio Kevlar	600X600X70	4 E27 / 4 PAR20
4603/60KV	Fio Kevlar	600X600X70	4 E27 / 4 AR70

Acabamento base e espelho: G1 / G2

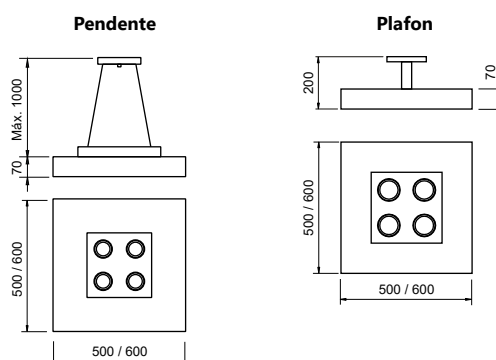



Linha **Cherry**

Iluminação: Difusa e indireta
Materiais: Alumínio e acrílico

Pendente Cherry

Código	Variação	Dimensão (mm)	Fonte de luz
4541/38	Quadrado	380X380X120	4 E27
4541/45	Quadrado	450X450X120	4 E27
4541/62	Quadrado	600X600X120	8 E27
4541/70	Retangular	350X700X120	8 E27

Plafon Cherry

Código	Variação	Dimensão (mm)	Fonte de luz
4540/32	Quadrado	300X300X120	4 E27
4540/38	Quadrado	380X380X120	4 E27
4540/45	Quadrado	450X450X120	4 E27
4540/62	Quadrado	600X600X120	8 E27
4540/70	Retangular	350X700X120	8 E27

Acabamento: G1 / G2

Pendente Quadrado

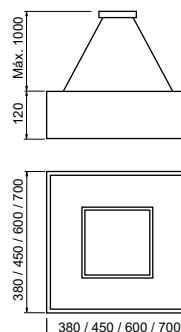

Pendente Retangular

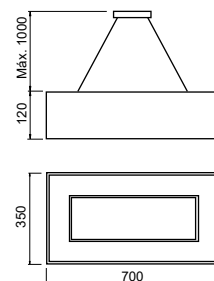

Plafon Quadrado

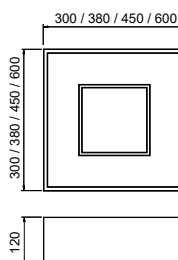

Plafon Retangular

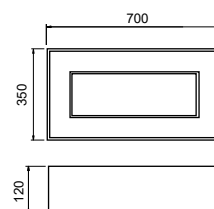

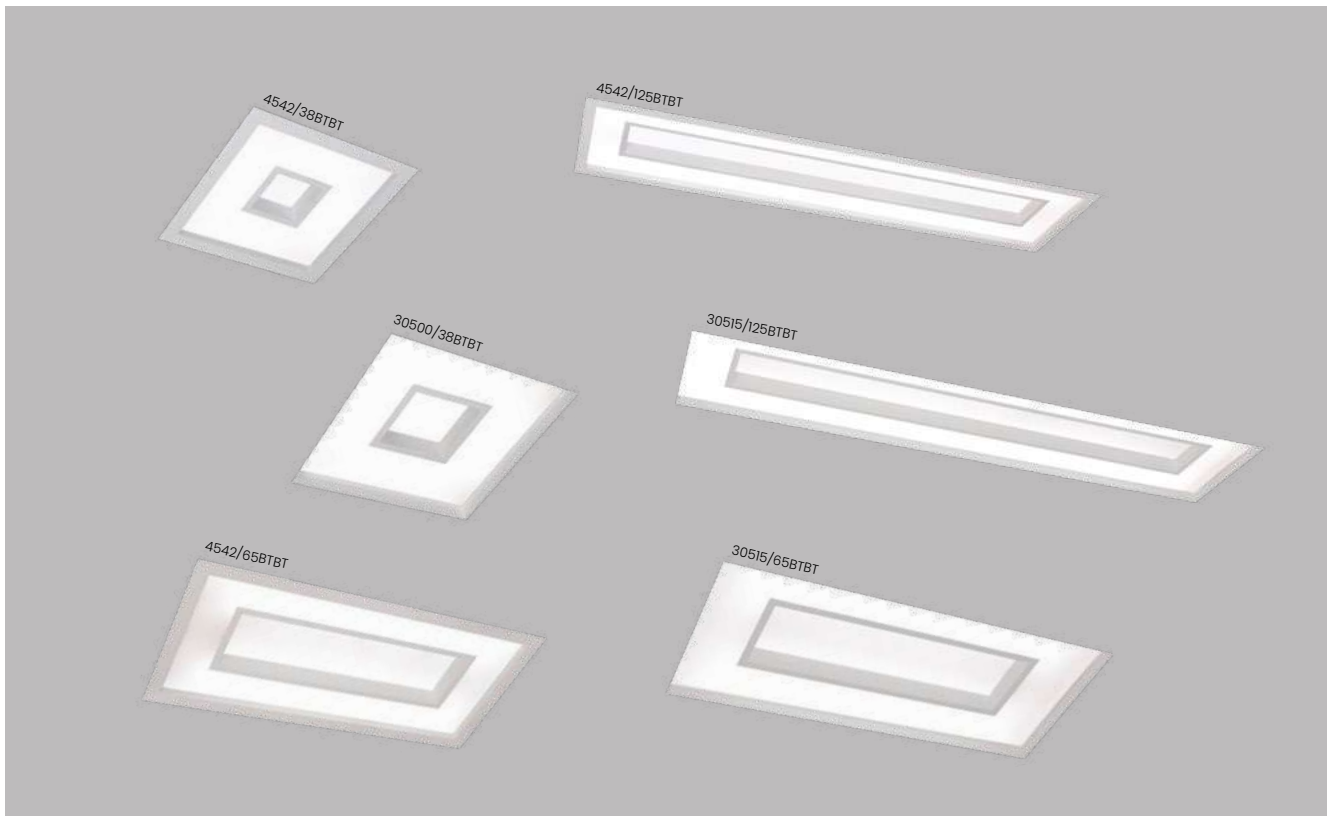

Linha **Cherry**

Iluminação: Difusa
Materiais: Alumínio e acrílico

Embutido Cherry Com Aba

Código	Variação	Dimensão (mm)	Nicho (mm)	Fonte de luz
4542/32	Quadrado	320X320X100	295X295X100	4 E27
4542/38	Quadrado	380X380X100	355X355X100	4 E27
4542/50	Quadrado	500X500X100	475X475X100	8 E27
4543/65	Retangular	325X650X100	305X632X100	4 T8 LED 60CM
4543/125	Retangular	325X1260X100	305X1235X100	4 T8 LED 60CM

Embutido Cherry No Frame

Código	Variação	Dimensão (mm)*	Nicho (mm)	Fonte de luz
30500/30	Quadrado	290X290X100	300X300X100	4 E27
30500/38	Quadrado	350X350X100	360X360X100	4 E27
30500/50	Quadrado	470X470X100	480X480X100	8 E27
30515/65	Retangular	290X650X100	300X660X100	4 T8 LED 60CM
30515/125	Retangular	290X1250X100	300X1260X100	4 T8 LED 120CM

Acabamento Com Aba: G1 / G2

Acabamento No Frame: BT (Branco)

Obs.: *Dimensões referentes a parte visível do produto.

Com Aba Quadrado

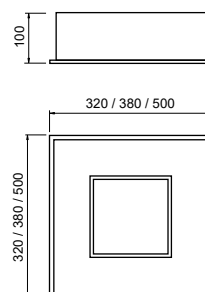

Com Aba Retangular

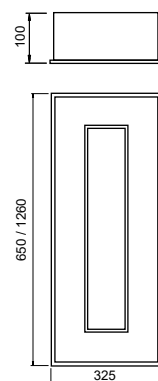

No Frame Quadrado

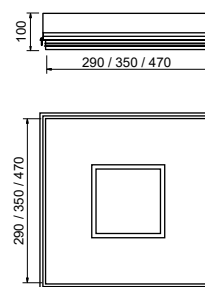

No Frame Retangular

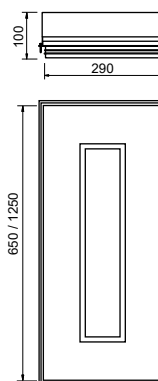



Linha **Focus Box**

Iluminação: Direta e difusa
Materiais: Alumínio e acrílico

Pendente Focus Box

Código	Variação	Dimensão (mm)	Fonte de luz
4551/38	1 Box	380X380X120	4 E27 / 1 MR16
4551/46	4 Box	450X450X120	4 E27 / 4 MR16
4551/63	4 Box	600X600X120	8 E27 / 4 MR16

Plafon Focus Box

Código	Variação	Dimensão (mm)	Fonte de luz
4550/32	1 Box	300X300X120	2 E27 / 1 MR16
4550/38	1 Box	380X380X120	4 E27 / 1 MR16
4550/45	1 Box	450X450X120	4 E27 / 1 MR16
4550/46	4 Box	450X450X120	4 E27 / 4 MR16
4550/63	4 Box	600X600X120	8 E27 / 4 MR16

Acabamento: G1 / G2

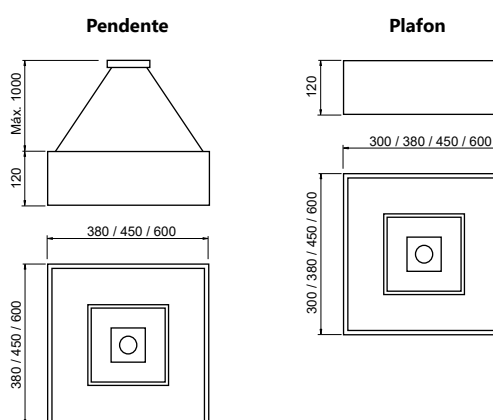

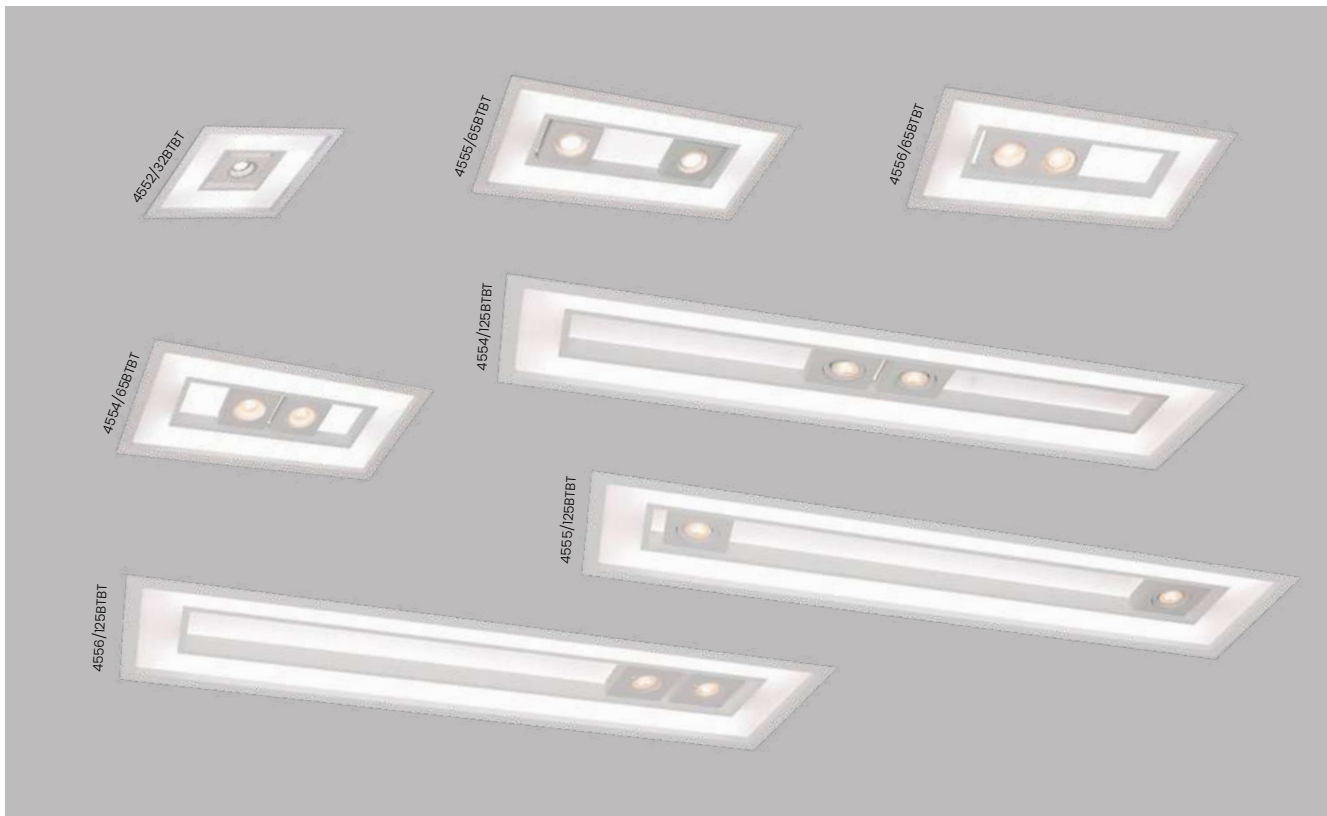

Linha **Focus** Com Aba

Iluminação: Direta e difusa
Materiais: Alumínio e acrílico

Embutido Focus Com Aba

Código	Variação	Dimensão (mm)	Nicho (mm)	Fonte de luz
4552/32	Quadrado / Il. Central	320X320X100	295X295X100	4 E27 / 1 MR16
4552/38	Quadrado / Il. Central	380X380X100	355X355X100	4 E27 / 1 MR16
4552/50	Quadrado / Il. Central	500X500X100	475X475X100	8 E27 / 1 MR16
4553/50	Quadrado / Il. Central	500X500X100	475X475X100	8 E27 / 4 MR16
4554/65	Retangular / Il. Central	325X650X100	305X635X100	4 T8 LED 60CM / 2 MR16
4554/125	Retangular / Il. Central	325X1260X100	305X1235X100	4 T8 LED 120CM / 2 MR16
4555/65	Retangular / Il. 2 lados	325X650X100	305X635X100	4 T8 LED 60CM / 2 MR16
4555/125	Retangular / Il. 2 lados	325X1260X100	305X1235X100	4 T8 LED 120CM / 2 MR16
4556/65	Retangular / Il. 1 lado	325X650X100	305X635X100	4 T8 LED 60CM / 2 MR16
4556/125	Retangular / Il. 1 lado	325X1260X100	305X1235X100	4 T8 LED 120CM / 2 MR16

Acabamento: G1 / G2

Quadrado

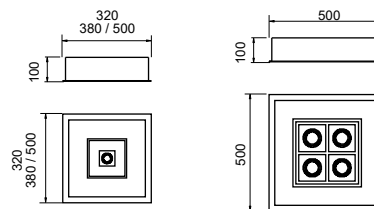

Retangular

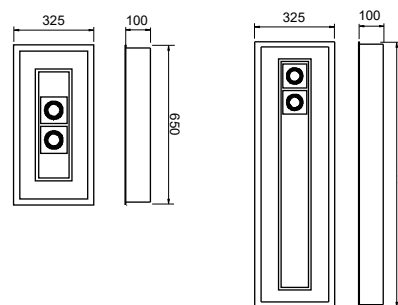

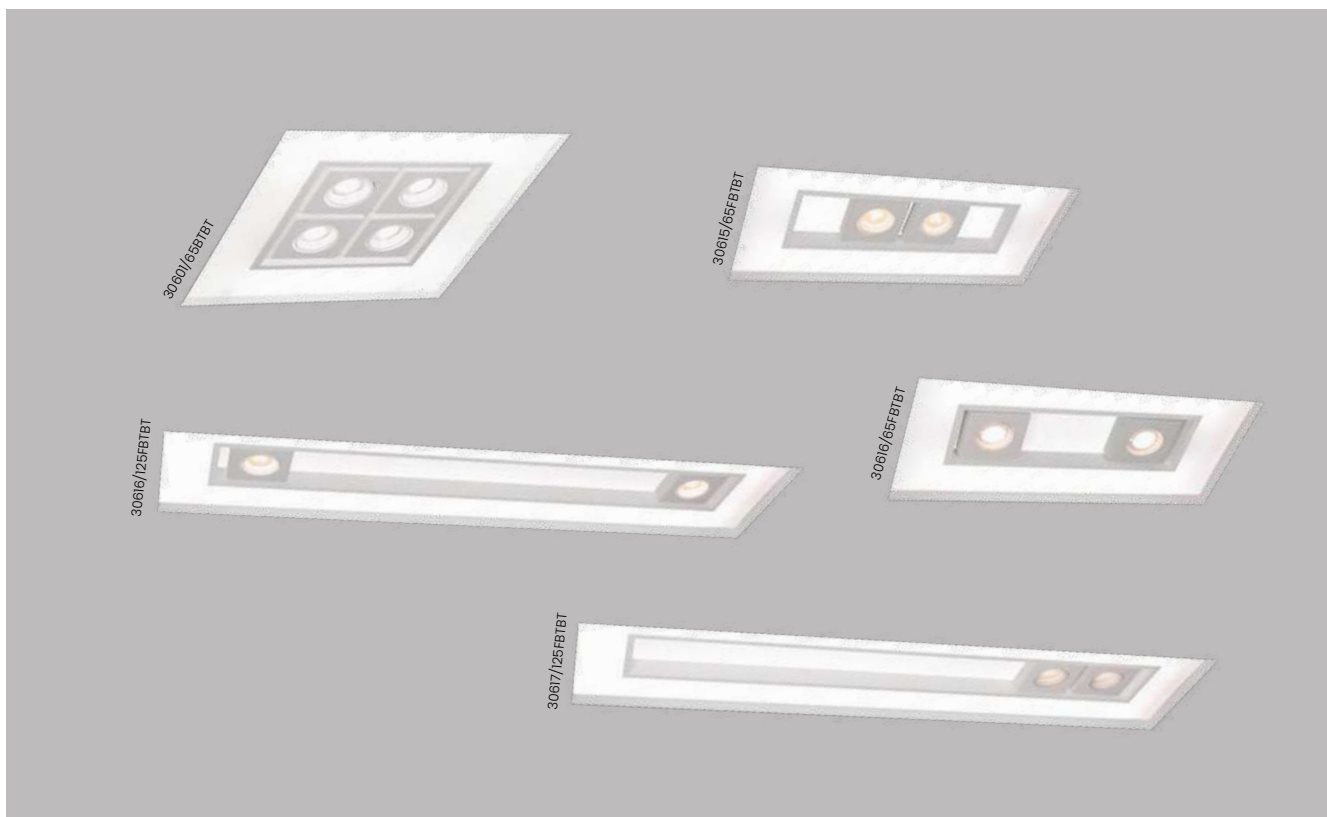

Linha **Focus** No Frame

Iluminação: Direta e difusa
Materiais: Alumínio

Embutido Focus No Frame

Código	Variação	Dimensão (mm)*	Nicho (mm)	Fonte de luz
30600/30	Quadrado / Il. Central	290X290X100	300X300X300	4 E27 / 1 MR16
30600/38	Quadrado / Il. Central	350X350X100	360X360X100	4 E27 / 1 MR16
30600/50	Quadrado / Il. Central	470X470X100	480X480X100	8 E27 / 1 MR16
30601/50	Quadrado / Il. Central	470X470X100	480X480X100	8 E27 / 4 MR16
30615/65	Retangular / Il. Central	290X650X100	300X660X100	4 T8LED 60CM / 2 MR16
30615/125	Retangular / Il. Central	290X1250X100	300X1260X100	4 T8LED 120CM / 2 MR16
30616/65	Retangular / Il. 2 lados	290X650X100	300X660X100	4 T8LED 60CM / 2 MR16
30616/125	Retangular / Il. 2 lados	290X1250X100	300X1260X100	4 T8LED 120CM / 2 MR16
30617/65	Retangular / Il. 1 lado	290X650X100	300X660X100	4 T8LED 60CM / 2 MR16
30617/125	Retangular / Il. 1 lado	290X1250X100	300X1260X100	4 T8LED 120CM / 2 MR16

Acabamento: BT (Branco)

Obs.: *Dimensões referentes a parte visível do produto.

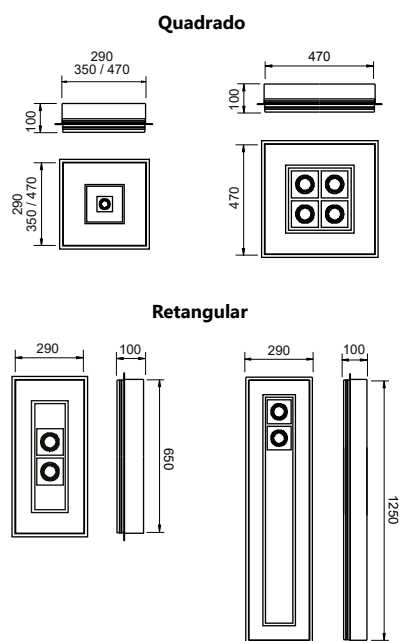



Linha **Ruler**

Iluminação: Difusa
 Materiais: Alumínio e acrílico

Embutido Ruler

Código	Dimensão (mm)	Nicho (mm)	Fonte de luz
3700/20	200X200X100	175X175X100	2 E27
3700/25	250X250X100	225X225X100	2 E27
3700/32	320X320X100	295X295X100	3 E27
3700/38	380X380X100	355X355X100	4 E27
3700/50	500X500X100	475X475X100	8 E27
3706/65F	60X625X60	40X600X60	1 T5 14W
3706/125F	60X1225X60	40X1195X60	1 T5 28W
3708/65F	75X650X70	55X625X70	1 T8 LED 60CM
3708/125F	75X1280X70	55X1255X70	1 T8 LED 120CM
3710/65F	110X650X100	85X625X100	2 T8 LED 60CM
3710/125F	110X1300X100	85X1275X100	2 T8 LED 120CM
3715/65F	150X650X100	125X625X100	4 T8LED 60CM
3715/130F	150X1300X100	125X1275X100	4 T8LED 120CM

Acabamento: G1

Quadrado

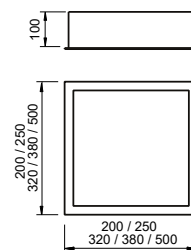

Retangular

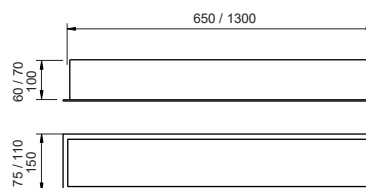

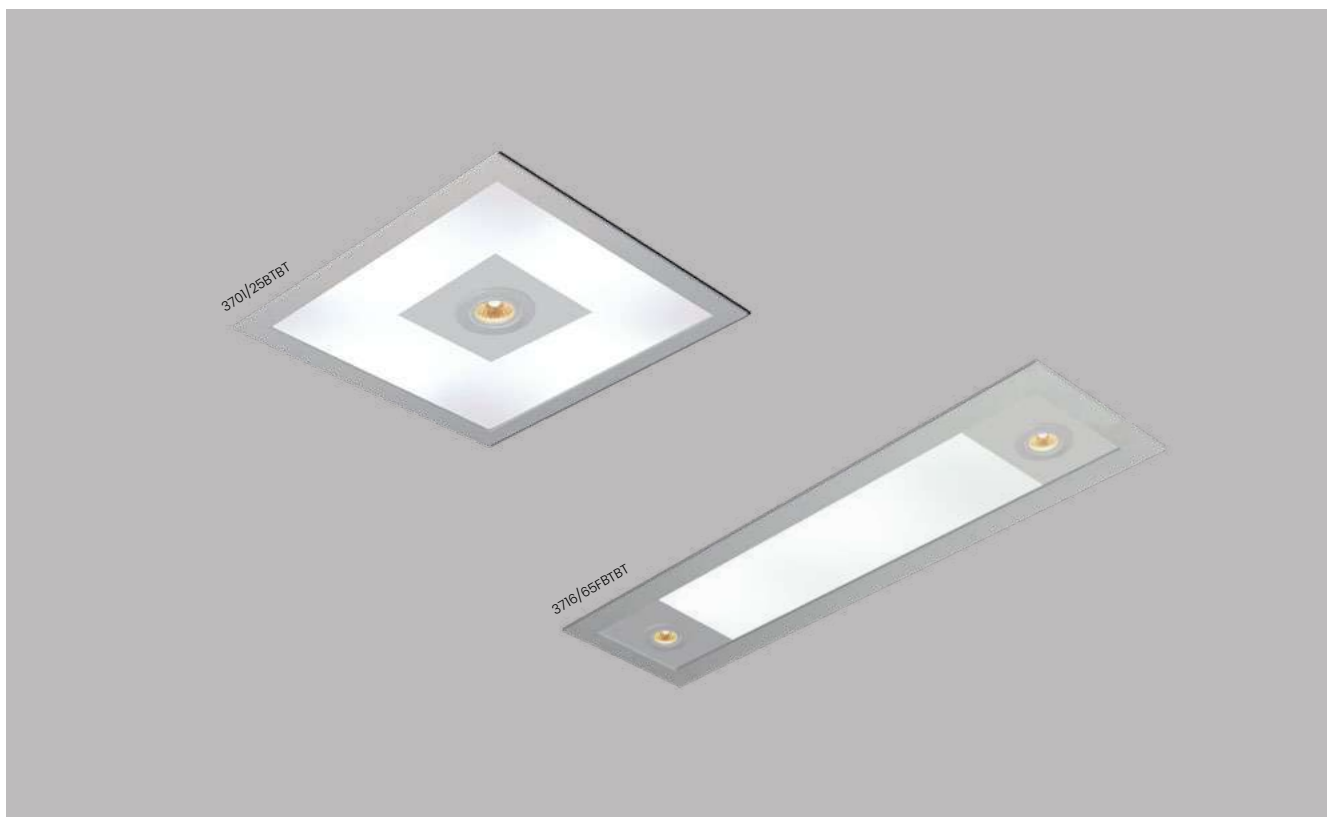

Linha Ruler

Iluminação: Direta e difusa
Materiais: Alumínio e acrílico

Embutido Ruler Com Foco

Código	Variação	Dimensão (mm)	Nicho (mm)	Fonte de luz
3701/25	Quadrado	250X250X100	225X225X100	2 E27 / 1 PAR20
3701/32	Quadrado	320X320X100	295X295X100	2 E27 / 1 PAR20
3701/38	Quadrado	380X380X100	355X355X100	4 E27 / 1 PAR20
3701/50	Quadrado	500X500X100	475X475X100	4 E27 / 1 PAR20
3701/51	Quadrado	500X500X100	475X475X100	4 E27 / 4 PAR20
3702/25	Quadrado	250X250X100	225X225X100	2 E27 / 1 MR16
3702/32	Quadrado	320X320X100	295X295X100	2 E27 / 1 MR16
3702/38	Quadrado	380X380X100	355X355X100	4 E27 / 1 MR16
3702/50	Quadrado	500X500X100	475X475X100	4 E27 / 1 MR16
3702/51	Quadrado	500X500X100	475X475X100	4 E27 / 4 MR16
3703/25	Quadrado	250X250X100	225X225X100	2 E27 / 1 AR70
3703/32	Quadrado	320X320X100	295X295X100	2 E27 / 1 AR70
3703/38	Quadrado	380X380X100	355X355X100	4 E27 / 1 AR70
3703/50	Quadrado	500X500X100	475X475X100	4 E27 / 1 AR70
3703/51	Quadrado	500X500X100	475X475X100	4 E27 / 4 AR70
3716/90F	Retangular	160X900X100	135X875X100	4 T8 LED 60CM / 2 MR16
3716/150F	Retangular	160X1500X100	135X1475X100	4 T8 LED 120CM / 2 MR16
3720/90F	Retangular	200X900X100	175X875X100	4 T8 LED 60CM / 2 PAR20
3720/150F	Retangular	200X1500X100	175X1475X100	4 T8 LED 120CM / 2 PAR20
3721/90F	Retangular	200X900X100	175X875X100	4 T8 LED 60CM / 2 AR70
3721/150F	Retangular	200X1500X100	175X1475X100	4 T8 LED 120CM / 2 AR70

Acabamento: G1

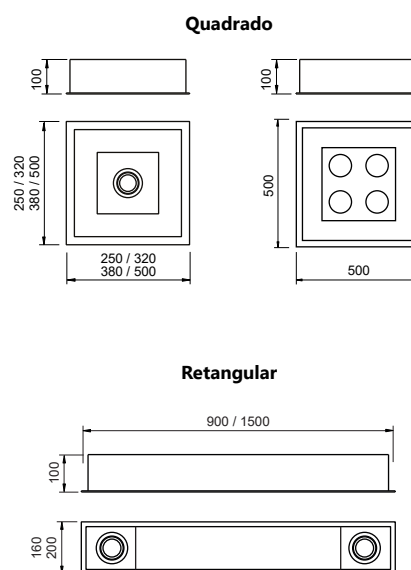



Linha **Magnum**

Iluminação: Difusa

Materiais: Alumínio e acrílico

Embutido Magnum

Código	Varição	Dimensão (mm)	Nicho (mm)	Fonte de luz
3600/20	Quadrado	200X200X100	175X175X100	2 E27
3600/25	Quadrado	250X250X100	225X225X100	2 E27
3600/32	Quadrado	320X320X100	295X295X100	3 E27
3600/38	Quadrado	380X380X100	355X355X100	4 E27
3600/50	Quadrado	500X500X100	475X475X100	8 E27
3606/65F	Retangular	60X625X60	40X600X60	1 T5 14W
3606/125F	Retangular	60X1225X60	40X1195X60	1 T5 28W
3608/65F	Retangular	75X650X70	55X625X70	1 T8 LED 60CM
3608/125F	Retangular	75X1280X70	55X1255X70	1 T8 LED 120CM
3610/65F	Retangular	110X650X100	85X625X100	2 T8 LED 60CM
3610/130F	Retangular	110X1300X100	85X1275X100	2 T8 LED 120CM
3615/65F	Retangular	150X650X100	125X625X100	4 T8 LED 60CM
3615/130F	Retangular	150X1300X100	125X1275X100	4 T8 LED 120CM

Acabamento: G1

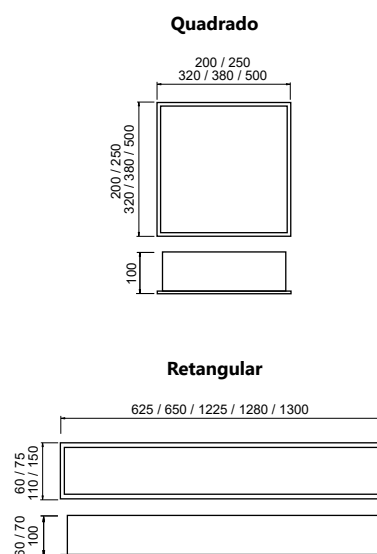

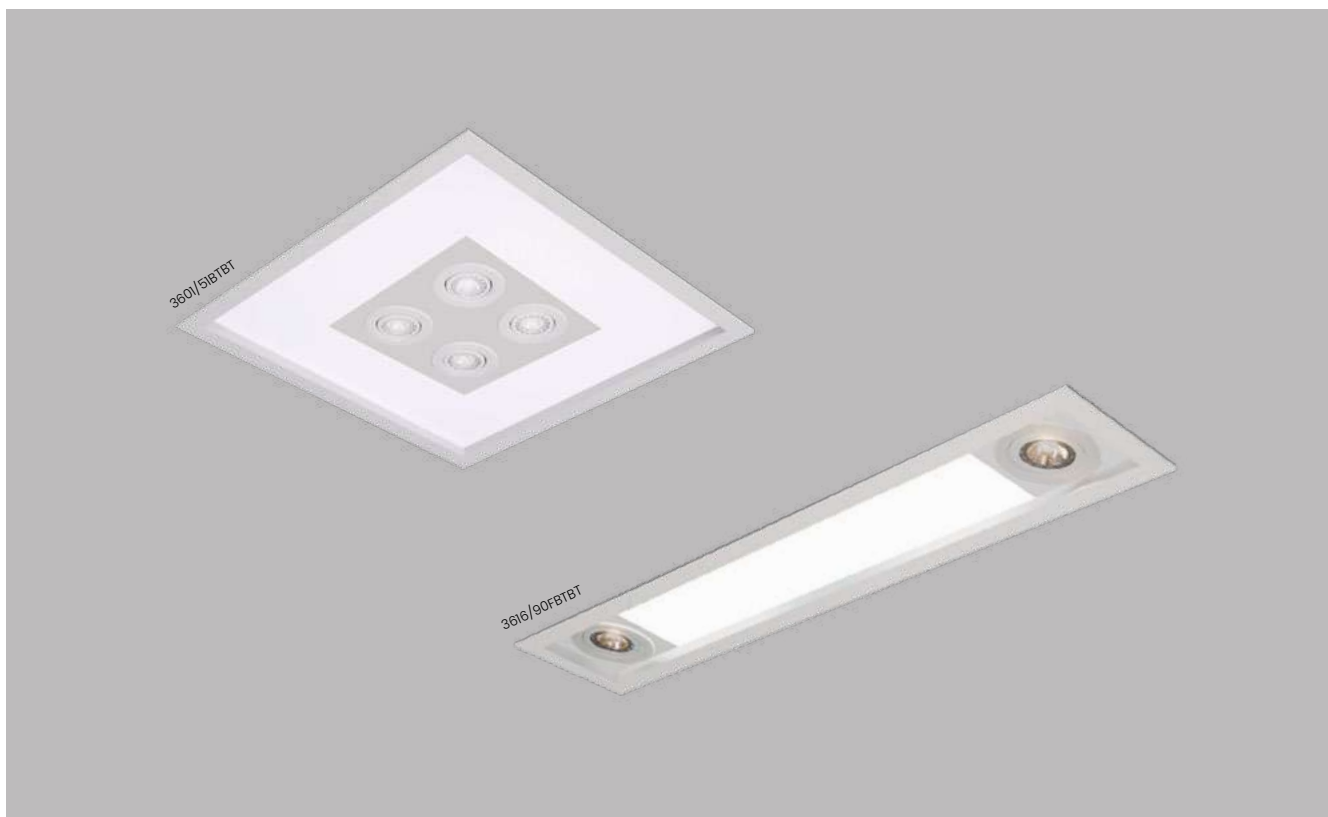

Linha **Magnum**

Iluminação: Difusa e direta
Materiais: Alumínio e acrílico

Embutido Magnum Com Foco

Código	Variação	Dimensão (mm)	Nicho (mm)	Fonte de luz
3601/25	Quadrado	250X250X100	225X225X100	2 E27 / 1 PAR20
3601/32	Quadrado	320X320X100	295X295X100	2 E27 / 1 PAR20
3601/38	Quadrado	380X380X100	355X355X100	4 E27 / 1 PAR20
3601/50	Quadrado	500X500X100	475X475X100	4 E27 / 1 PAR20
3601/51	Quadrado	500X500X100	475X475X100	4 E27 / 4 PAR20
3602/25	Quadrado	250X250X100	225X225X100	2 E27 / 1 MR16
3602/32	Quadrado	320X320X100	295X295X100	2 E27 / 1 MR16
3602/38	Quadrado	380X380X100	355X355X100	4 E27 / 1 MR16
3602/50	Quadrado	500X500X100	475X475X100	4 E27 / 1 MR16
3602/51	Quadrado	500X500X100	475X475X100	4 E27 / 4 MR16
3603/25	Quadrado	250X250X100	225X225X100	2 E27 / 1 AR70
3603/32	Quadrado	320X320X100	295X295X100	2 E27 / 1 AR70
3603/38	Quadrado	380X380X100	355X355X100	4 E27 / 1 AR70
3603/50	Quadrado	500X500X100	475X475X100	4 E27 / 1 AR70
3603/51	Quadrado	500X500X100	475X475X100	4 E27 / 4 AR70
3616/90F	Retangular	160X900X100	135X870X100	4 T8 LED 60CM / 2 MR16
3616/150F	Retangular	160X1500X100	135X1470X100	4 T8 LED 120CM / 2 MR16
3620/90F	Retangular	200X900X100	175X870X100	4 T8 LED 60CM / 2 PAR20
3620/150F	Retangular	200X1500X100	175X1470X100	4 T8 LED 120CM / 2 PAR20
3621/90F	Retangular	200X900X100	175X870X100	4 T8 LED 60CM / 2 AR70
3621/150F	Retangular	200X1500X100	175X1470X100	4 T8 LED 120CM / 2 AR70

Acabamento: G1

Quadrado

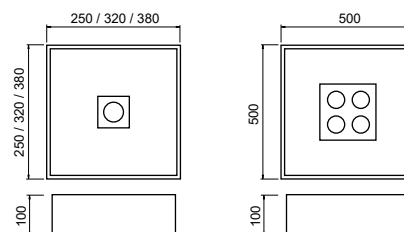

Retangular

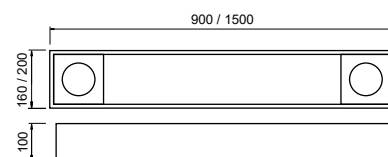

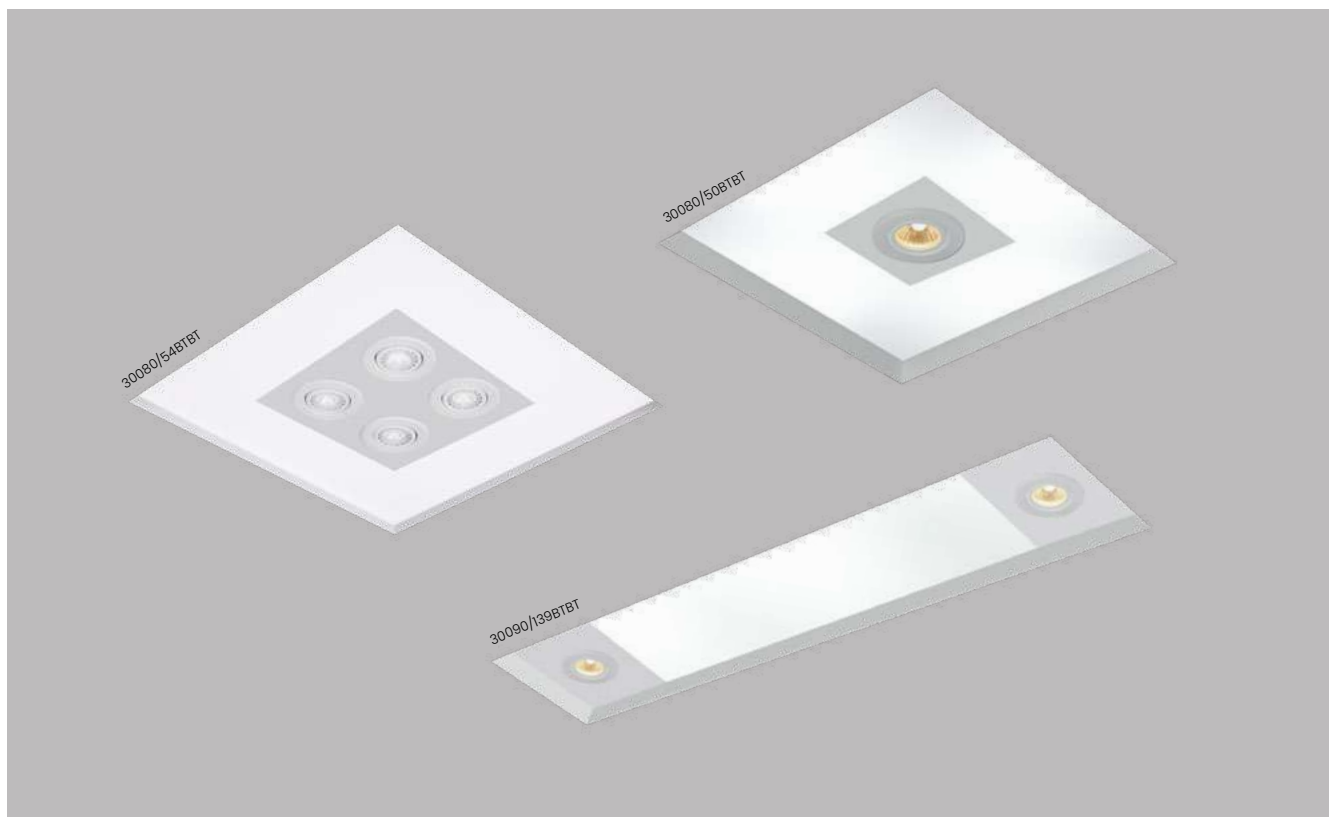

Linha MIMO No Frame

Iluminação: Direta e difusa
Materiais: Alumínio e acrílico

Embutido MIMO No Frame

Código	Variação	Dimensão (mm)*	Nicho (mm)	Fonte de luz
30080/22	Quadrado	220X220X100	230X230X115	2 E27 / 1 MR16
30080/29	Quadrado	290X290X100	300X300X115	4 E27 / 1 MR16
30080/34	Quadrado	350X350X100	360X360X115	4 E27 / 1 MR16
30080/50	Quadrado	470X470X100	480X480X115	4 E27 / 1 MR16
30080/54	Quadrado	470X470X100	480X480X115	4 E27 / 4 MR16
30081/22	Quadrado	220X220X100	230X230X120	2 E27 / 1 PAR20
30081/29	Quadrado	290X290X100	300X300X120	4 E27 / 1 PAR20
30081/34	Quadrado	350X350X100	360X360X120	4 E27 / 1 PAR20
30081/50	Quadrado	470X470X100	480X480X120	4 E27 / 1 PAR20
30081/54	Quadrado	470X470X100	480X480X120	4 E27 / 4 PAR20
30082/22	Quadrado	220X220X100	230X230X115	2 E27 / 1 AR70
30082/29	Quadrado	290X290X100	300X300X115	4 E27 / 1 AR70
30082/34	Quadrado	350X350X100	360X360X115	4 E27 / 1 AR70
30082/50	Quadrado	470X470X100	480X480X115	4 E27 / 1 AR70
30083/54	Quadrado	470X470X100	480X480X115	4 E27 / 4 AR70
30090/79	Retangular	110X850X100	120X860X115	2 T8 LED 60CM / 2 MR16
30090/139	Retangular	110x1470X100	120X1480X115	2 T8 LED 120CM / 2 MR16
30092/79	Retangular	130X880X100	140X890X120	2 T8 LED 60CM / 2 PAR20
30092/139	Retangular	130X1480X100	140X1490X120	2 T8 LED 120CM / 2 PAR20
30094/79	Retangular	130X880X100	140X890X115	2 T8 LED 60CM / 2 AR70
30094/139	Retangular	130X1480X100	140X1490X115	2 T8 LED 120CM / 2 AR70

Acabamento base: BT (Branco)

Acabamento spot: G1

Obs.: *Dimensões referentes a parte visível do produto.

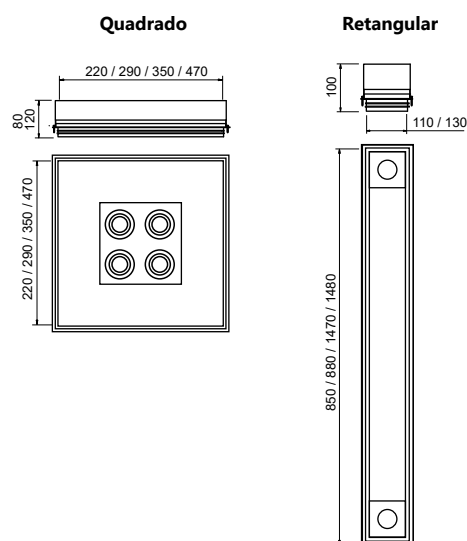



Linha **Lés** No Frame

Iluminação: Difusa
Materiais: Alumínio e acrílico

Embutido Lés No Frame

Código	Varição	Dimensão (mm)*	Nicho (mm)	Fonte de luz
30100/10	Quadrado	100X100X100	110X110X115	1 E27
30100/16	Quadrado	170X170X100	180X180X115	2 E27
30100/20	Quadrado	220X220X100	230X230X115	3 E27
30100/30	Quadrado	290X290X100	300X300X115	4 E27
30100/40	Quadrado	350X350X100	360X360X115	6 E27
30100/50	Quadrado	470X470X100	480X480X115	8 E27
30111/62F	Retangular	110X640X100	120X650X115	2 T8 LED 60CM
30111/128F	Retangular	110X1240X100	120X1250X115	2 T8 LED 120CM
30112/62F	Retangular	70X640X100	80X650X115	1 T8 LED 60CM
30112/130F	Retangular	70X1240X100	80X1250X115	1 T8 LED 120CM

Acabamento: BT (Branco)

Obs.: *Dimensões referentes a parte visível do produto.

Quadrado

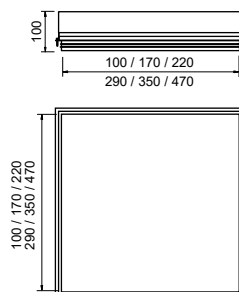

Retangular

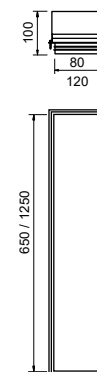

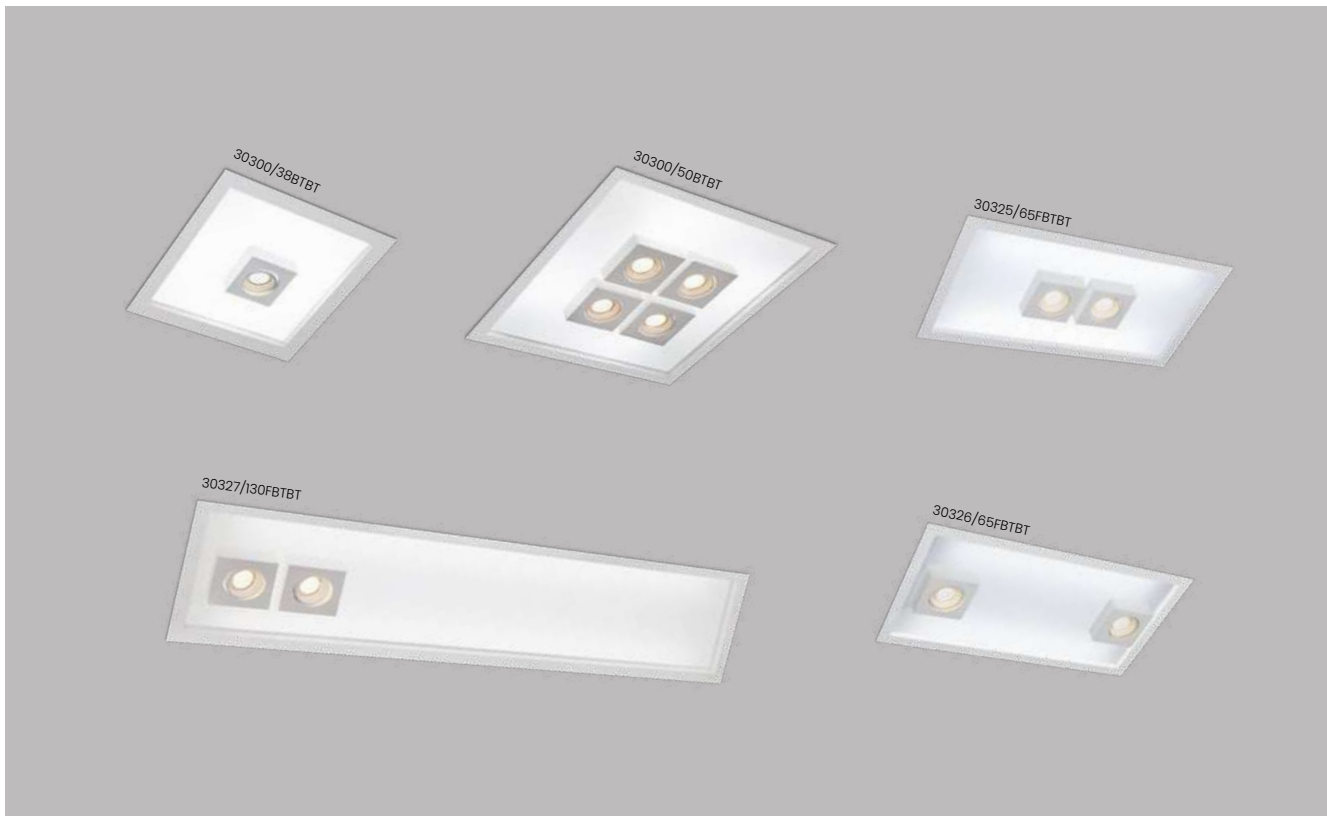

Linha **Box** Com Aba

Iluminação: Direta e difusa
 Materiais: Alumínio e acrílico

Embutido Box Com Aba

Código	Variação	Dimensão (mm)	Nicho (mm)	Fonte de luz
30300/38	Il. Central	380X380X100	355X355X115	4 E27 / 1 MR16
30300/50	Il. Central	500X500X100	480X480X115	8 E27 / 4 MR16
30325/65F	Il. Central	325X650X100	295X620X115	4 T8 LED 60CM / 2 MR16
30325/130F	Il. Central	325X1260X100	295X1235X115	4 T8 LED 120CM / 2 MR16
30326/65F	Il. 2 lados	325X650X100	295X620X115	4 T8 LED 60CM / 2 MR16
30326/130F	Il. 2 lados	325X1260X100	295X1235X115	4 T8 LED 120CM / 2 MR16
30327/65F	Il. 1 lado	325X1260X100	295X620X115	4 T8 LED 60CM / 2 MR16
30327/130F	Il. 1 lado	325X1260X100	295X1235X115	4 T8 LED 120CM / 2 MR16

Acabamento: BT (Branco)

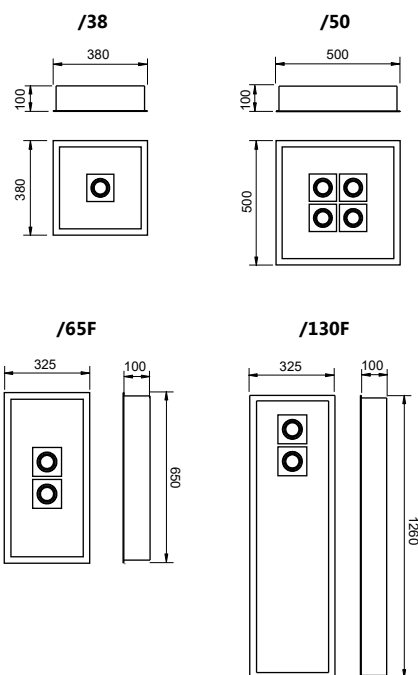

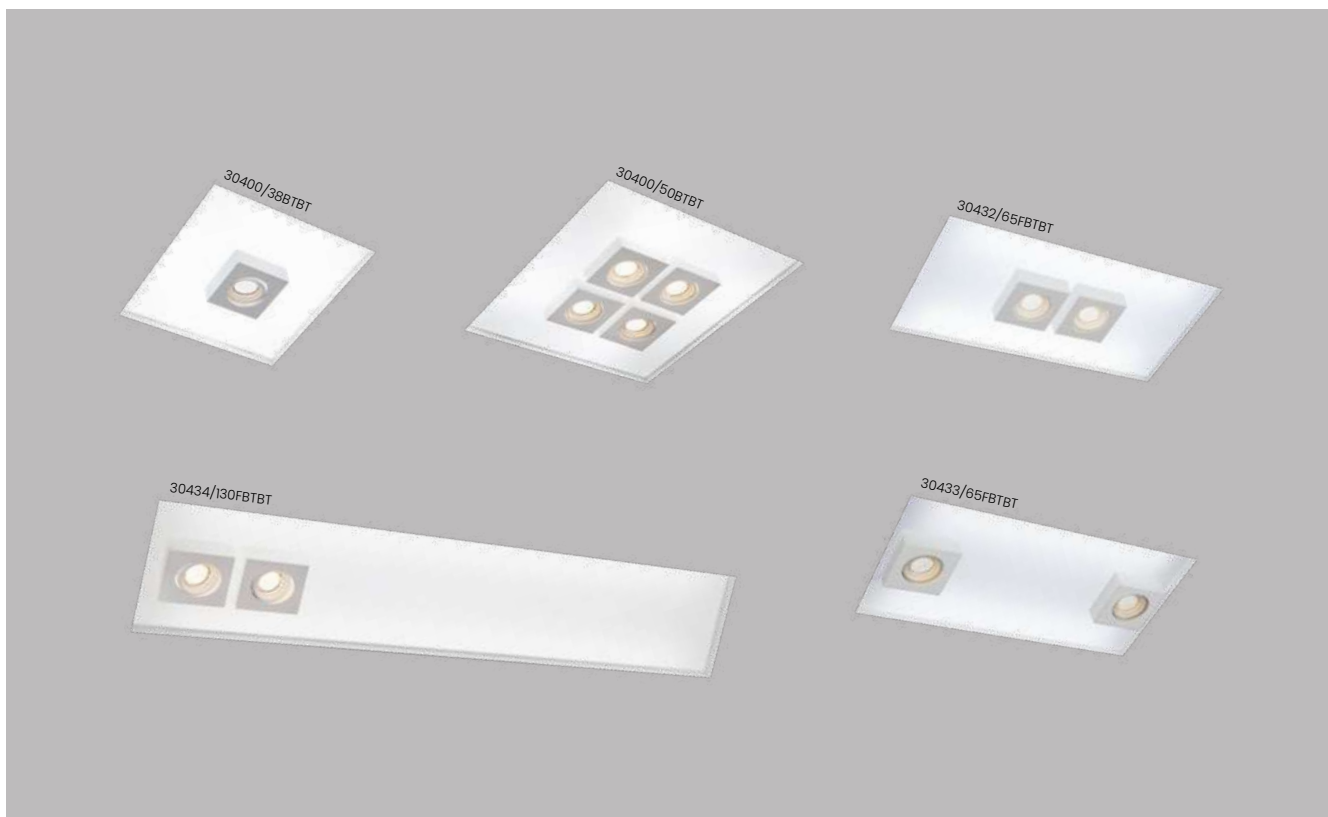

Linha **Box** No Frame

Iluminação: Direta e difusa
Materiais: Alumínio e acrílico

Embutido Box No Frame

Código	Variação	Dimensão (mm)*	Nicho (mm)	Fonte de luz
30400/38	Il. Central	350X350X110	360X360X115	4 E27 / 1 MR16
30400/50	Il. Central	470X470X110	480X480X115	8 E27 / 4 MR16
30432/65F	Il. Central	290X650X110	300X660X115	4 T8 LED 60CM / 2 MR16
30432/130F	Il. Central	290X1250X110	300X1260X115	4 T8 LED 120CM / 2 MR16
30433/65F	Il. 2 lados	290X650X110	300X660X115	4 T8 LED 60CM / 2 MR16
30433/130F	Il. 2 lados	290X1250X110	300X1260X115	4 T8 LED 120CM / 2 MR16
30434/65F	Il. 1 lado	290X650X110	300X660X115	4 T8 LED 60CM / 2 MR16
30434/130F	Il. 1 lado	290X1250X110	300X1260X115	4 T8 LED 120CM / 2 MR16

Acabamento: BT (Branco)

Obs.: *Dimensões referentes a parte visível do produto.

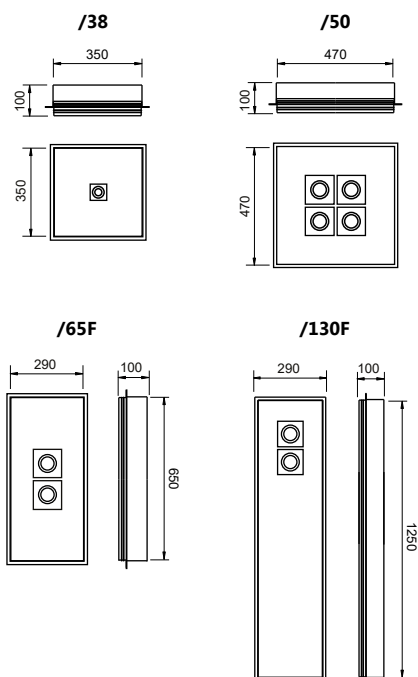

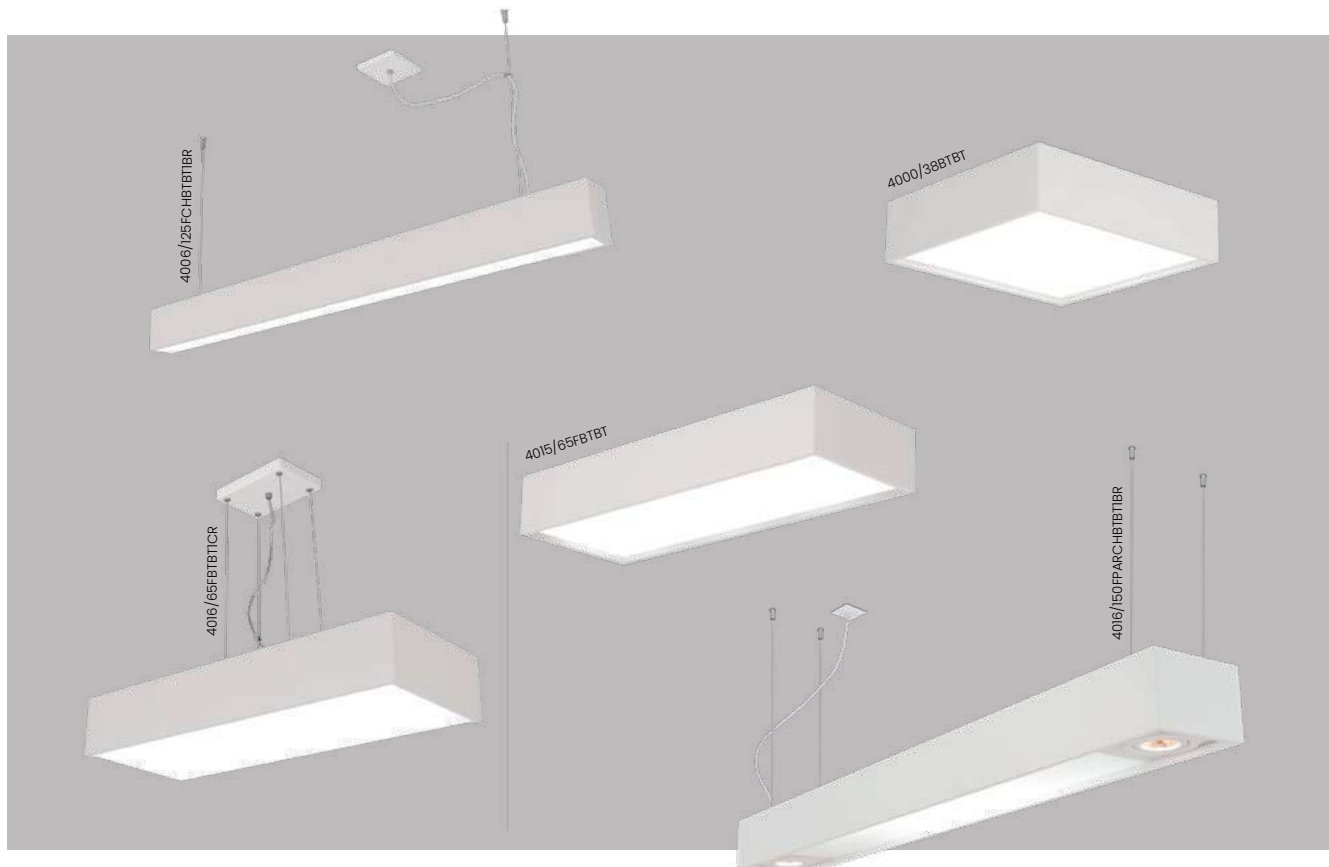

Linha Tropical

Iluminação: Difusa / Direta e difusa
Materiais: Alumínio e acrílico

Pendente Tropical

Código	Variação	Dimensão (mm)	Fonte de luz
4006/65F	Chumbador	75X650X120	1 T8 LED 60CM
4006/125F	Chumbador	75X1280X120	1 T8 LED 120CM
4016/65F	Chumbador	150X650X120	4 T8 LED 60CM
4016/125F	Chumbador	150X1280X120	4 T8 LED 120CM
4019/65F	Chumbador	95X650X120	2 T8 LED 60CM
4019/125F	Chumbador	95X1280X120	2 T8 LED 120CM
4016/90FARCH	Chumbador	150X900X120	4 T8 LED 60CM / 2 AR70
4016/90FPARCH	Chumbador	150X900X120	4 T8 LED 60CM / 2 PAR20
4016/150FARCH	Chumbador	150X1500X120	4 T8 LED 120CM / 2 AR70
4016/150FPARCH	Chumbador	150X1500X120	4 T8 LED 120CM / 2 PAR20
4016/90FARCA	Rayon	150X900X120	4 T8 LED 60CM / 2 AR70
4016/90FPARCA	Rayon	150X900X120	4 T8 LED 60CM / 2 PAR20
4016/150FARCA	Rayon	150X1500X120	4 T8 LED 120CM / 2 AR70
4016/150FPARCA	Rayon	150X1500X120	4 T8 LED 120CM / 2 PAR20

Plafon Tropical

Código	Variação	Dimensão (mm)	Fonte de luz
4000/30	Quadrado	300X300X120	3 E27
4000/38	Quadrado	380X380X120	4 E27
4000/45	Quadrado	450X450X120	6 E27
4005/65F	Retangular	75X650X120	1 T8 LED 60CM
4005/125F	Retangular	75X1280X120	1 T8 LED 120CM
4015/65F	Retangular	150X650X120	4 T8 LED 60CM
4015/125F	Retangular	150X1280X120	4 T8 LED 120CM
4015/90FAR	Retangular	150X900X120	4 T8 LED 60CM / 2 AR70
4015/90FPAR	Retangular	150X900X120	4 T8 LED 60CM / 2 PAR20
4015/150FAR	Retangular	150X1500X120	4 T8 LED 120CM / 2 AR70
4015/150FPAR	Retangular	150X1500X120	4 T8 LED 120CM / 2 PAR20

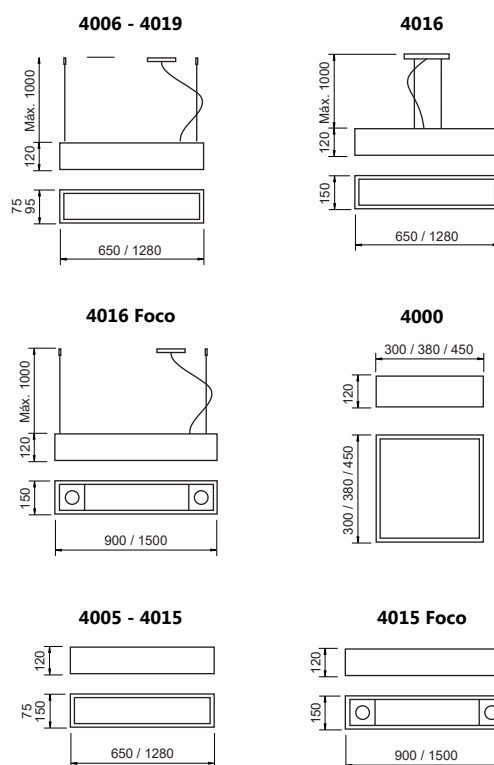

Acabamento: G1 / G2

Obs. (4019): Com iluminação indireta.



Linha Tropical Slim

Iluminação: Difusa / Direta e difusa
 Materiais: Alumínio e acrílico

Pendente Tropical Slim

Código	Variação	Dimensão (mm)	Fonte de luz
4706/65FCH	Chumbador	75X650X85	1 T8LED 60CM
4706/125FCH	Chumbador	75X1280X85	1 T8LED 120CM
4711/65FCH	Chumbador	95X650X85	2 T8LED 60CM
4711/130FCH	Chumbador	95X1280X85	2 T8LED 120CM
4711/65FCA	Cabo Rayon	95X650X85	2 T8LED 60CM
4711/130FCA	Cabo Rayon	95X1280X85	2 T8LED 120CM
4711/65FKV	Fio Kevlar	95X650X85	2 T8LED 60CM
4711/130FKV	Fio Kevlar	95X1280X85	2 T8LED 120CM
4716/90FDC	Cabo Cristal	150X900X85	4 T8 LED 60CM / 2 MR16
4716/150FDC	Cabo Cristal	150X1500X85	4 T8 LED 120CM / 2 MR16

Plafon Tropical Slim

Código	Dimensão (mm)	Fonte de luz
4705/65F	75X650X85	1 T8 LED 60CM
4705/125F	75X1280X85	1 T8 LED 120CM
4715/90FCD	150X900X85	4 T8 LED 60CM / 2 MR16
4715/150FCD	150X1500X85	4 T8 LED 120CM / 2 MR16

Acabamento: G1 / G2

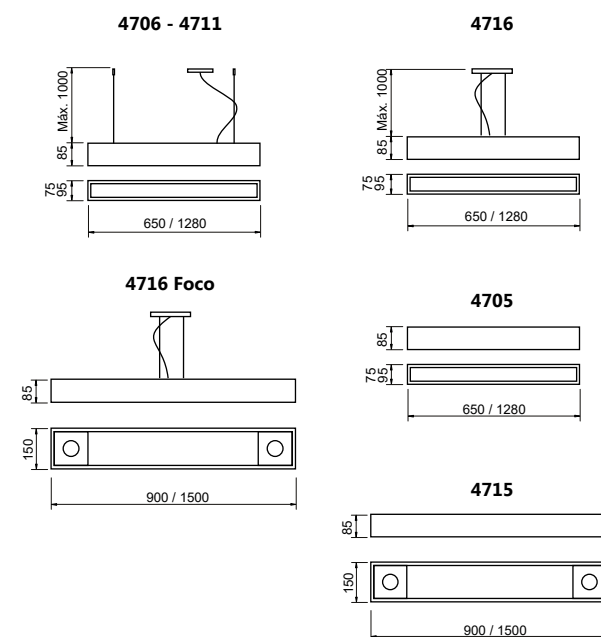



Linha **Toro**

Iluminação: Difusa
Materiais: Alumínio e acrílico

Pendente Toro

Código	Dimensão (mm)	Fonte de luz
16401/70	700X50X100	1 T8 LED 60CM
16401/130	1300X50X100	1 T8 LED 120CM

Plafon Toro

Código	Dimensão (mm)	Fonte de luz
16400/70	700X50X100	1 T8 LED 60CM
16400/130	1300X50X100	1 T8 LED 120CM

Acabamento: G1 / G2

Pendente

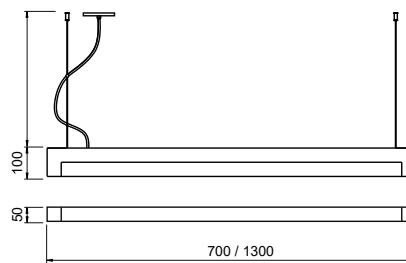

Plafon

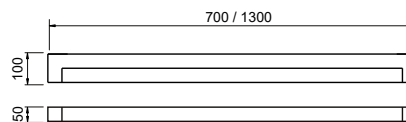

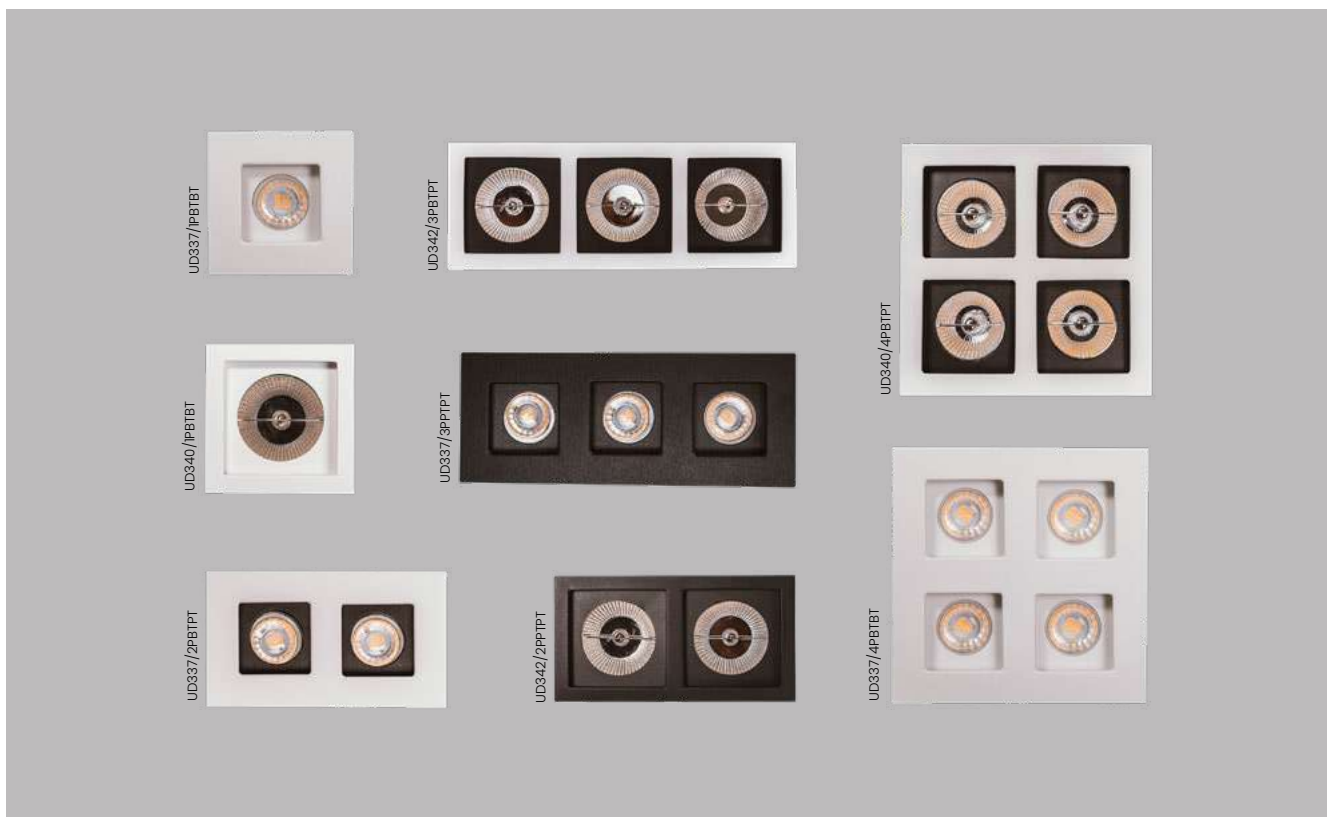

Linha Grid

Iluminação: Direta
Materiais: Alumínio

Embutido Grid Quadrado

Código	Variação	Dimensão (mm)	Nicho (mm)	Fonte de luz
UD337/1P	Quadrado	75X75	60X60	1 MR11
UD337/4P	Quadrado	133X133	118X118	4 MR11
UD338/1P	Quadrado	90X90	75X75	1 MR16
UD338/4P	Quadrado	163X163	148X148	4 MR16
UD339/1P	Quadrado	110X110	95X95	1 PAR20
UD339/4P	Quadrado	202X202	185X185	4 PAR20
UD340/1P	Quadrado	110X110	95X95	1 AR70
UD340/4P	Quadrado	202X202	185X185	4 AR70
UD341/1P	Quadrado	150X150	135X135	1 PAR30
UD341/4P	Quadrado	285X285	270X270	4 PAR30
UD342/1P	Quadrado	150X150	135X135	1 AR111
UD342/4P	Quadrado	285X285	270X270	4 AR111
UD337/2P	Retangular	75X133	60X115	2 MR11
UD337/3P	Retangular	75X192	60X175	3 MR11
UD338/2P	Retangular	90X163	75X145	2 MR16
UD338/3P	Retangular	90X237	75X222	3 MR16
UD339/2P	Retangular	110X202	95X185	2 PAR20
UD339/3P	Retangular	110X296	95X280	3 PAR20
UD340/2P	Retangular	110X202	95X95	2 AR70
UD340/3P	Retangular	110X296	95X280	3 AR70
UD341/2P	Retangular	150X287	135X270	2 PAR30
UD341/3P	Retangular	150X418	135X400	3 PAR30
UD342/2P	Retangular	150X287	135X270	2 AR111
UD342/3P	Retangular	150X418	135X400	3 AR111

Acabamento: BT (Branco) / PT (Preto)

Quadrado

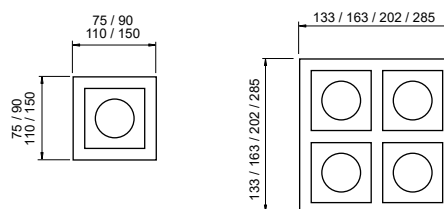

Retangular

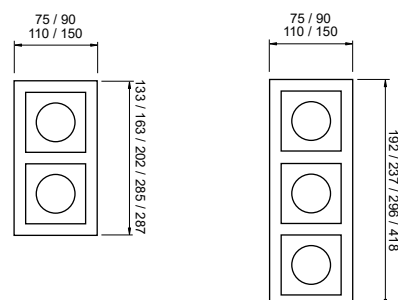



Linha **Occhio** Com Aba

Iluminação: Direta
Materiais: Alumínio

Embutido Occhio

Código	Dimensão (mm)	Nicho (mm)	Fonte de luz
16635/1	Ø93X45	Ø83x90	1 MR16
16636/1	Ø113X54	Ø103x105	1 AR70
16637/1	Ø157X54	Ø147x110	1 AR111
16638/1	Ø113X54	Ø103x135	1 PAR20
16639/1	Ø157X54	Ø147x165	1 PAR30

Acabamento: G1

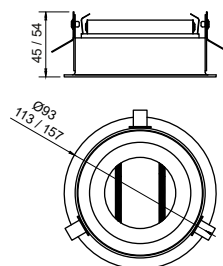

Linha **Occhio** No Frame

Iluminação: Direta
Materiais: Alumínio

Embutido No Frame Occhio

Código	Dimensão (mm)*	Nicho (mm)	Fonte de luz
16645/1	Ø70X80	Ø74X45	1 MR16
16646/1	Ø90X100	Ø94X54	1 AR70
16647/1	Ø130X110	Ø134X54	1 AR111
16648/1	Ø90X130	Ø94X54	1 PAR20
16649/1	Ø130X160	Ø134X54	1 PAR30

Acabamento: BT (Branco)

Obs.: *Dimensões referentes a parte visível do produto.

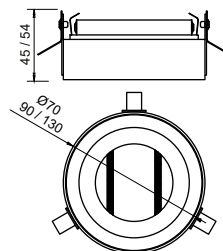

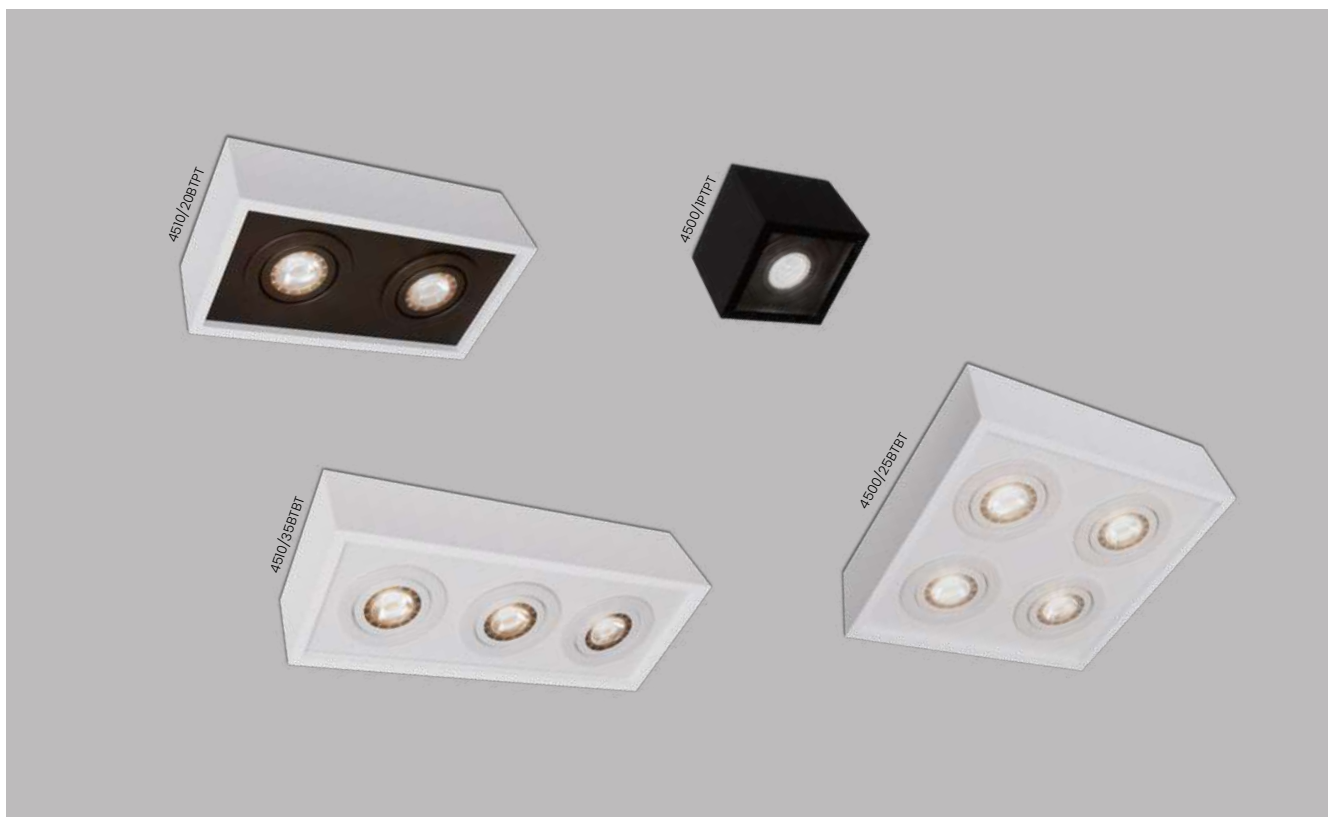

Linha Premium

Iluminação: Direta
Materiais: Alumínio

Plafon Premium

Código	Variação	Dimensão (mm)	Fonte de luz
4500/11	Quadrado	115X115X85	1 MR16
4500/25	Quadrado	250X250X85	4 MR16
4501/11	Quadrado	135X135X120	1 PAR20
4501/25	Quadrado	275X275X120	4 PAR20
4502/11	Quadrado	135X135X120	1 AR70
4502/25	Quadrado	275X275X120	4 AR70
4503/18	Quadrado	180X180X150	1 PAR30
4503/35	Quadrado	353X353X150	4 PAR30
4504/18	Quadrado	180X180X120	1 AR111
4504/35	Quadrado	353X353X120	4 AR111
4510/20	Retangular	115X230X85	2 MR16
4510/35	Retangular	115X345X85	3 MR16
4514/25	Retangular	140X275X120	2 PAR20
4514/36	Retangular	140X405X120	3 PAR20
4515/25	Retangular	140X275X120	2 AR70
4515/36	Retangular	140X405X120	3 AR70
4516/35	Retangular	180X350X150	2 PAR30
4516/51	Retangular	180X510X150	3 PAR30
4517/35	Retangular	180X350X120	2 AR111
4517/51	Retangular	180X510X120	3 AR111

Quadrado

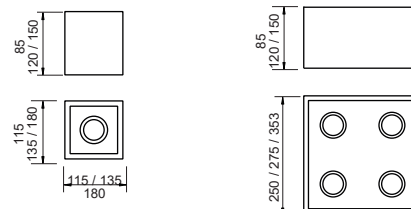

Retangular

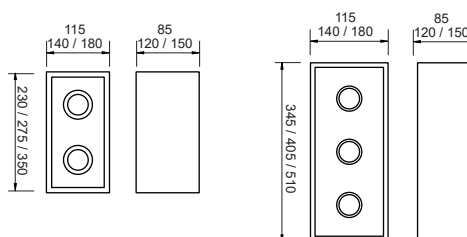

Acabamento: G1 / G2



Linha Premium Com Aba

Iluminação: Direta
Materiais: Alumínio

Embutido Premium Com Aba

Código	Variação	Dimensão (mm)	Nicho (mm)	Fonte de luz
4300/10	Quadrado	120X120X80	90X90X80	1 MR11
4300/15	Quadrado	150X150X80	120X120X80	1 MR16
4300/25	Quadrado	270X270X80	240X240X80	4 MR16
4301/15	Quadrado	170X170X110	140X140X110	1 PAR20
4301/32	Quadrado	305X305X110	275X275X110	4 PAR20
4302/15	Quadrado	170X170X110	140X140X110	1 AR70
4302/32	Quadrado	305X305X110	275X275X110	4 AR70
4303/20	Quadrado	200X200X130	170X170X130	1 PAR30
4303/38	Quadrado	380X380X130	350X350X130	4 PAR30
4304/20	Quadrado	200X200X90	170X170X90	1 AR111
4304/38	Quadrado	380X380X90	350X350X90	4 AR111
4315/25	Retangular	150X270X80	120X240X80	2 MR16
4315/36	Retangular	150X370X80	120X340X80	3 MR16
4320/32	Retangular	170X305X110	140X275X110	2 PAR20
4320/41	Retangular	170X430X110	140X400X110	3 PAR20
4321/32	Retangular	170X305X90	140X275X90	2 AR70
4321/41	Retangular	170X430X90	140X400X90	3 AR70
4322/35	Retangular	200X380X130	170X350X130	2 PAR30
4322/52	Retangular	200X540X130	170X510X130	3 PAR30
4323/35	Retangular	200X380X90	170X350X90	2 AR111
4323/52	Retangular	200X540X90	170X510X90	3 AR111

Acabamento: G1

Quadrado

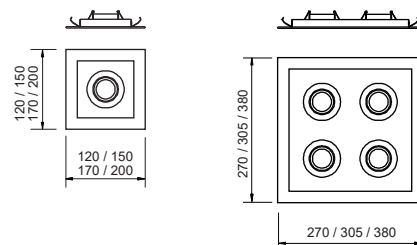

Retangular

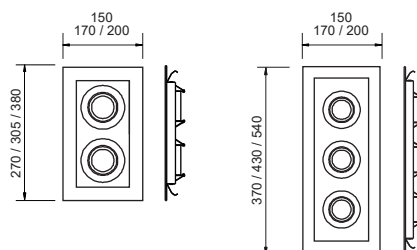



Linha **Premium** No Frame

Iluminação: Direta
Materiais: Alumínio

Embutido Premium No Frame

Código	Variação	Dimensão (mm)*	Nicho (mm)	Fonte de luz
30200/7	Quadrado	87X87X80	110X110X80	1 MR11
30200/9	Quadrado	112X112X80	135X135X80	1 MR16
30201/11	Quadrado	137X137X120	160X160X120	1 PAR20
30202/11	Quadrado	137X137X90	160X160X90	1 AR70
30203/17	Quadrado	172X172X120	195X195X120	1 PAR30
30204/17	Quadrado	172X172X90	195X195X90	1 AR111
30200/23	Quadrado	232X232X80	255X255X80	4 MR16
30201/26	Quadrado	267X267X120	290x290X120	4 PAR20
30202/26	Quadrado	267X267X90	290x290X90	4 AR70
30203/35	Quadrado	347X347X120	370x370X120	4 PAR30
30204/35	Quadrado	347X347X90	370x370X90	4 AR111
30215/25	Retangular	112x232X80	135x255X80	2 MR16
30215/38	Retangular	112x332X80	135x355X80	3 MR16
30220/32	Retangular	137x267X120	160x290X120	2 PAR20
30220/41	Retangular	137x392X120	160x415X120	3 PAR20
30221/32	Retangular	137x267X90	160x290X90	2 AR70
30221/41	Retangular	137x392X90	160x415X90	3 AR70
30222/35	Retangular	172x347X120	195x370X120	2 PAR30
30222/49	Retangular	172x507X120	195x530X120	3 PAR30
30223/35	Retangular	172x347X120	195x370X120	2 AR111
30223/49	Retangular	172x507X120	195x530X120	3 AR111

Quadrado

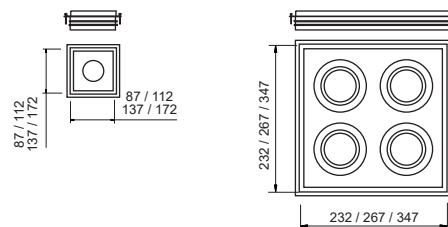

Retangular

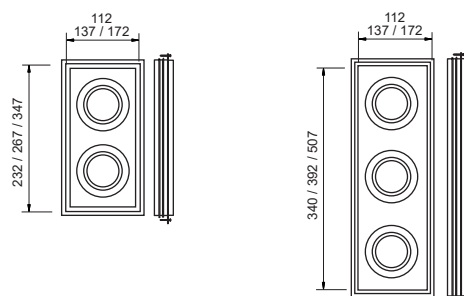

Acabamento: BT (Branco)

Acabamento Espelho: G1

Obs.: *Dimensões referentes a parte visível do produto.

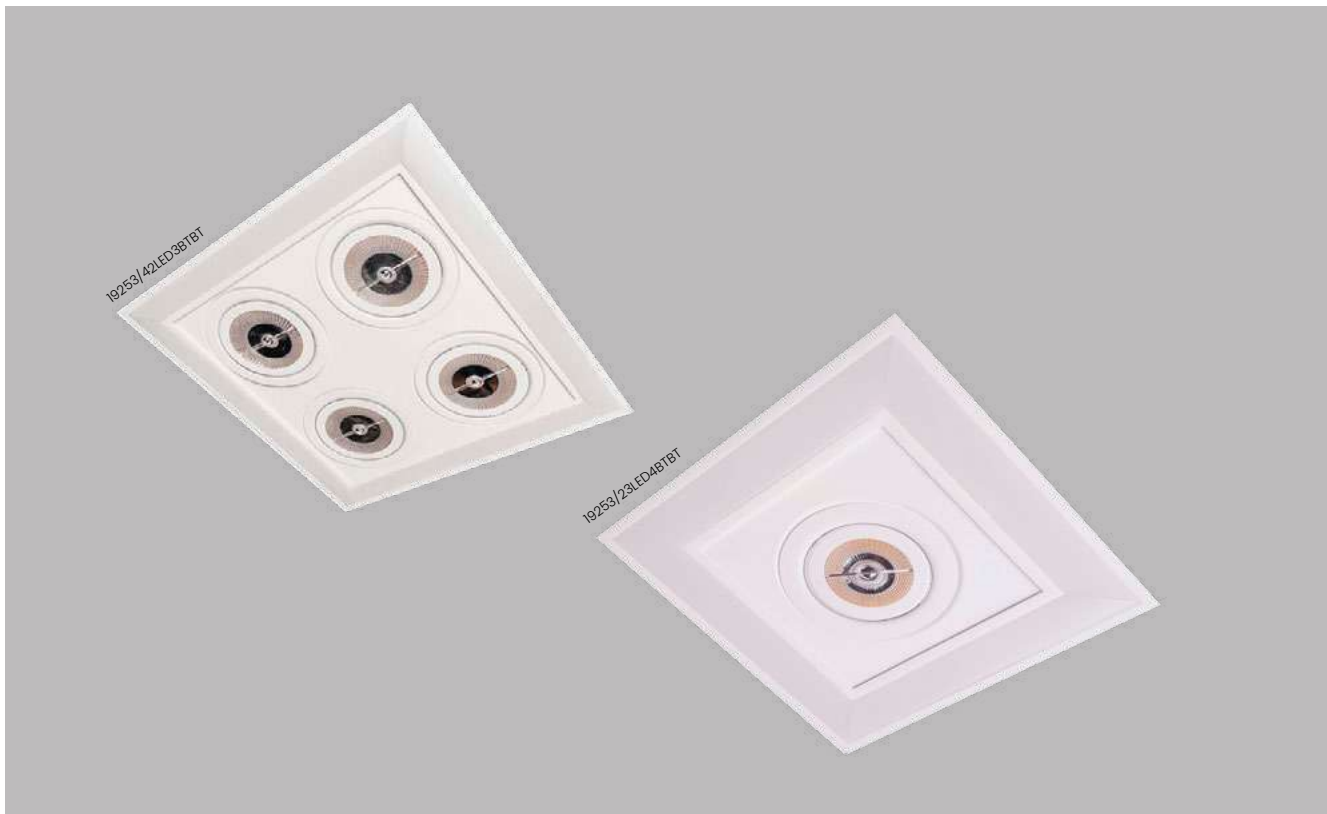

Linha Premium Pro

Iluminação: Direta e difusa
Materiais: Alumínio e acrílico

Embutido Premium Pro

Código	Dimensão (mm)	Nicho (mm)	Fonte de luz	Fluxo da luminária (lm)
19251/23LED3	230X230X50	220X220X50	1 MR16 / LED 16,4W 3000K	870
19251/23LED4	230X230X50	220X220X50	1 MR16 / LED 16,4W 4000K	920
19251/30LED3	300X300X50	290X290X50	4 MR16 / LED 24,4W 3000K	1305
19251/30LED4	300X300X50	290X290X50	4 MR16 / LED 24,4W 4000K	1370
19252/23LED3	230X230X50	220X220X50	1 PAR20 / LED 16,4W 3000K	870
19252/23LED4	230X230X50	220X220X50	1 PAR20 / LED 16,4W 4000K	920
19252/42LED3	420X420X50	410X410X50	4 PAR20 / LED 36,6W 3000K	1950
19252/42LED4	420X420X50	410X410X50	4 PAR20 / LED 36,6W 4000K	2065
19253/23LED3	230X230X50	220X220X50	1 AR70 / LED 16,4W 3000K	870
19253/23LED4	230X230X50	220X220X50	1 AR70 / LED 16,4W 4000K	920
19253/42LED3	420X420X50	410X410X50	4 AR70 / LED 36,6W 3000K	1950
19253/42LED4	420X420X50	410X410X50	4 AR70 / LED 36,6W 4000K	2065
19254/42LED3	420X420X50	410X410X50	4 PAR30 / LED 36,6W 3000K	1950
19254/42LED4	420X420X50	410X410X50	4 PAR30 / LED 36,6W 4000K	2065
19255/42LED3	420X420X50	410X410X50	4 AR111 / LED 36,6W 3000K	1950
19255/42LED4	420X420X50	410X410X50	4 AR111 / LED 36,6W 4000K	2065

Acabamento: BT (Branco) / PT (Preto)

1 Lâmpada

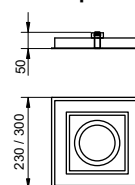

4 Lâmpadas

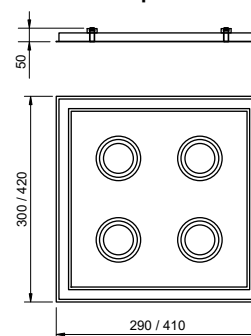

Produto
127/220V BIVOLT

UsiLed | Produto com LED integrado !



Linha **Convert Pro**

Iluminação: Difusa
Materiais: Alumínio e acrílico

Embutido Convert Pro

Código	Dimensão (mm)	Nicho (mm)	Fonte de luz	Fluxo da luminária (lm)
19220/23LED3	230X230X50	220X220X50	LED 16,4W 3000K	870
19220/23LED4	230X230X50	220X220X50	LED 16,4W 4000K	920
19220/30LED3	300X420X50	290X290X50	LED 24,4W 3000K	1305
19220/30LED4	300X230X50	290X290X50	LED 24,4W 4000K	1380
19220/42LED3	420X420X50	410X410X50	LED 36,6W 3000K	1950
19220/42LED4	420X420X50	410X410X50	LED 36,6W 4000K	2065
19220/62LED3	620X620X50	610X610X50	LED 49,2W 3000K	2600
19220/62LED4	620X620X50	610X610X50	LED 49,2W 4000K	2755
19221/62LED3	620X620X50	610X610X50	LED 73,6W 3000K	3890
19221/62LED4	620X620X50	610X610X50	LED 73,6W 4000K	4120

Acabamento: BT (Branco) / PT (Preto)

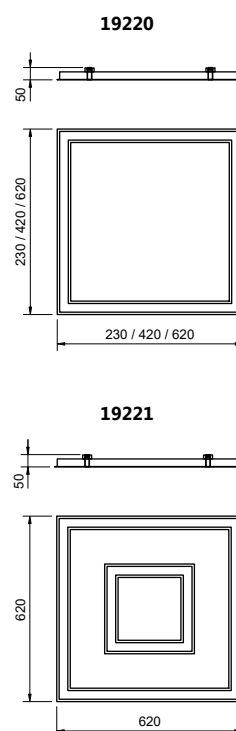

Produto **BIVOLT**
127/220V

UsiLed | Produto com LED integrado !



Linha **Scala Pro**

Iluminação: Direta e difusa
 Materiais: Alumínio e acrílico

Embutido Scala Pro

Código	Dimensão (mm)	Nicho (mm)	Fonte de luz	Fluxo da luminária (lm)
19231/42LED3	420X420X110	410X410X110	4 MR16 / LED 36,6W 3000K	1950
19231/42LED4	420X420X110	410X410X110	4 MR16 / LED 36,6W 4000K	2065
19233/42LED3	420X420X90	410X410X90	4 AR70 / LED 36,6W 3000K	1950
19233/42LED4	420X420X90	410X410X90	4 AR70 / LED 36,6W 4000K	2065
19233/62LED3	620X620X90	610X610X90	4 AR70 / LED 49,2W 3000K	2600
19233/62LED4	620X620X90	610X610X90	4 AR70 / LED 49,2W 4000K	2755

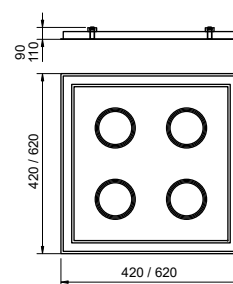

Acabamento: BT (Branco) / PT (Preto)

Produto
 127/220V BIVOLT

UsiLed | Produto com
 LED integrado !



Linha **Bore Pro**

Iluminação: Direta e difusa
Materiais: Alumínio e acrílico

Embutido Bore Pro

Código	Dimensão (mm)	Nicho (mm)	Fonte de luz	Fluxo da luminária (lm)
19201/42LED3	420X420X110	410X410X110	4 MR16 / LED 36,6W 3000K	1950
19201/42LED4	420X420X110	410X410X110	4 MR16 / LED 36,6W 4000K	2065
19202/62LED3	620X620X110	610X610X110	4 PAR20 / LED 49,2W 3000K	1950
19202/62LED4	620X620X110	610X610X110	4 PAR20 / LED 49,2W 4000K	2065
19203/62LED3	620X620X90	610X610X90	4 AR70 / LED 49,2W 3000K	2600
19203/62LED4	620X620X90	610X610X90	4 AR70 / LED 49,2W 4000K	2755

Acabamento: BT (Branco) / PT (Preto)

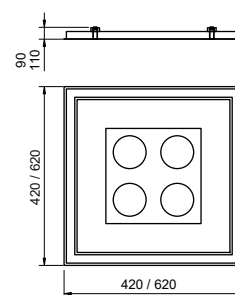

Produto
127/220V **BIVOLT**

UsiLed | Produto com
LED integrado !

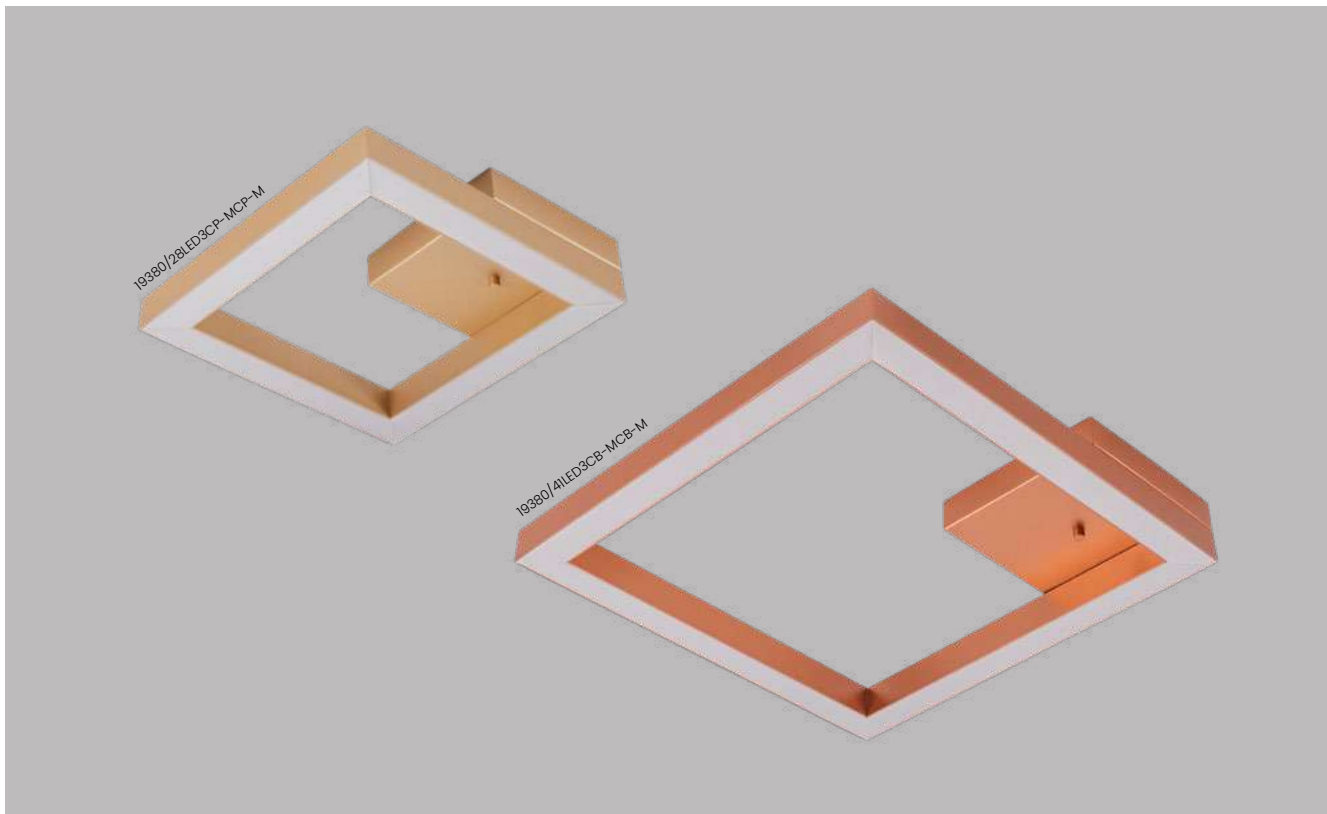

Linha **Poly Slim**

Iluminação: Difusa
Materiais: Alumínio e acrílico

Plafon Poly Slim

Código	Dimensão (mm)	Fonte de luz	Fluxo da luminária (lm)
19380/28LED3	285X285X65	LED 24,4W 3000K	1300
19380/28LED4	285X285X65	LED 24,4W 4000K	1375
19380/41LED3	410X410X65	LED 32,8W 3000K	1730
19380/41LED4	410X410X65	LED 32,8W 4000K	1835

Acabamento: G1 / G2

Acabamento acessório: G1 / G2 / G3

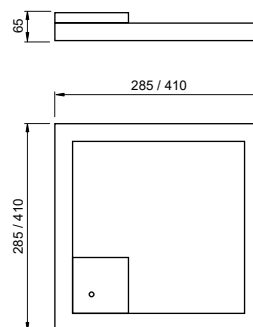

Produto
127/220V **BIVOLT**

UsiLed | Produto com
LED integrado !

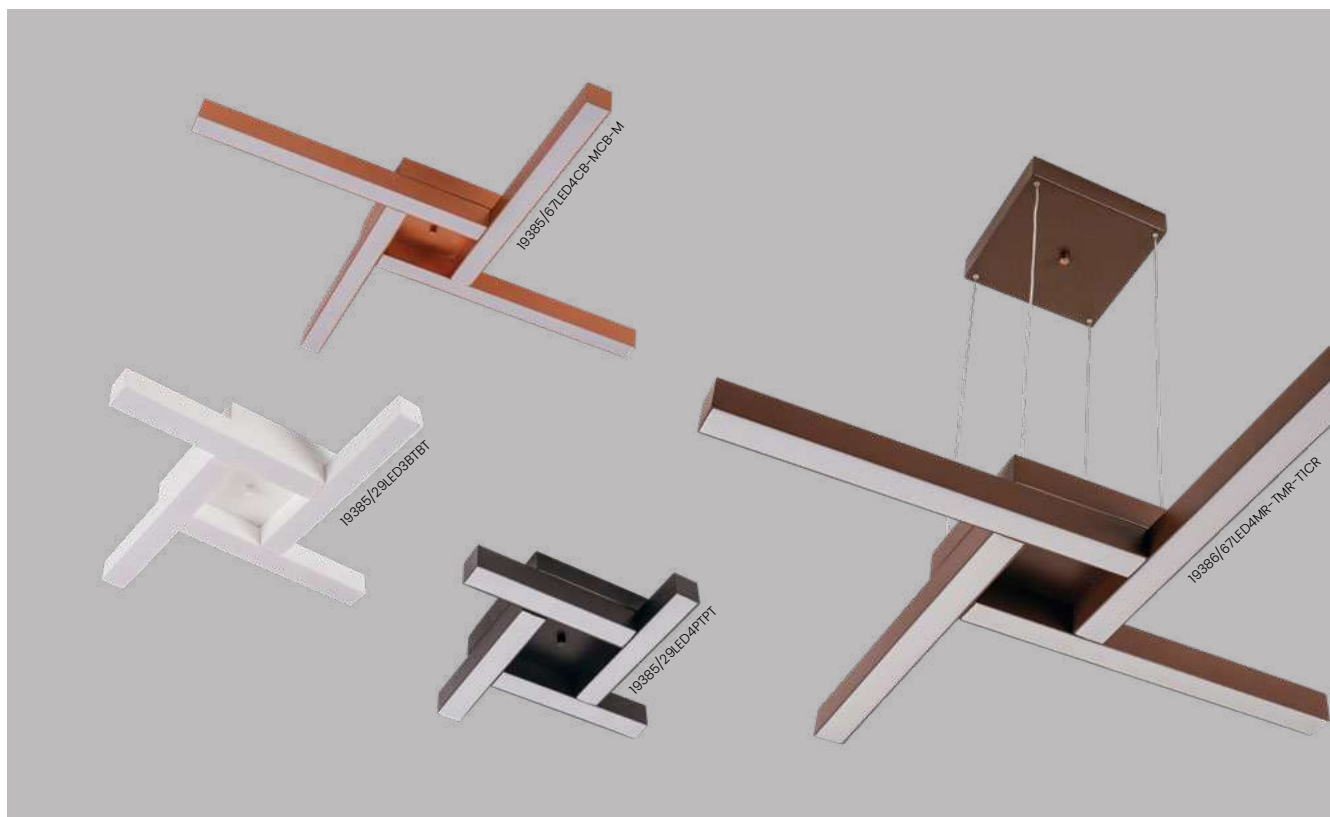

Linha **Dora Slim**

Iluminação: Difusa
Materiais: Alumínio e acrílico

Pendente Dora Slim

Código	Dimensão (mm)	Fonte de luz	Fluxo da luminária (lm)
19386/67LED3	675X675X65	LED 32,8W 3000K	1730
19386/67LED4	675X675X65	LED 32,8W 4000K	1840
19386/93LED3	935X935X65	LED 48,8W 3000K	2575
19386/93LED4	935X935X65	LED 48,8W 4000K	2730

Plafon / Arandela Dora Slim

Código	Dimensão (mm)	Fonte de luz	Fluxo da luminária (lm)
19385/29LED3	295X295X65	LED 16,4W 3000K	870
19385/29LED4	295X295X65	LED 16,4W 4000K	920
19385/42LED3	425X425X65	LED 24,4W 3000K	1300
19385/42LED4	425X425X65	LED 24,4W 4000K	1375
19385/67LED3	675X675X65	LED 32,8W 3000K	1730
19385/67LED4	675X675X65	LED 32,8W 4000K	1840
19385/93LED3	935X935X65	LED 48,8W 3000K	2575
19385/93LED4	935X935X65	LED 48,8W 4000K	2730

Acabamento: G1 / G2

Acabamento acessório: G1 / G2 / G3

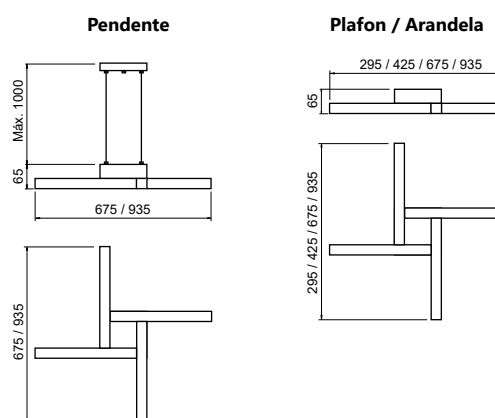

Produto
127/220V **BIVOLT**

UsiLed | Produto com
LED integrado

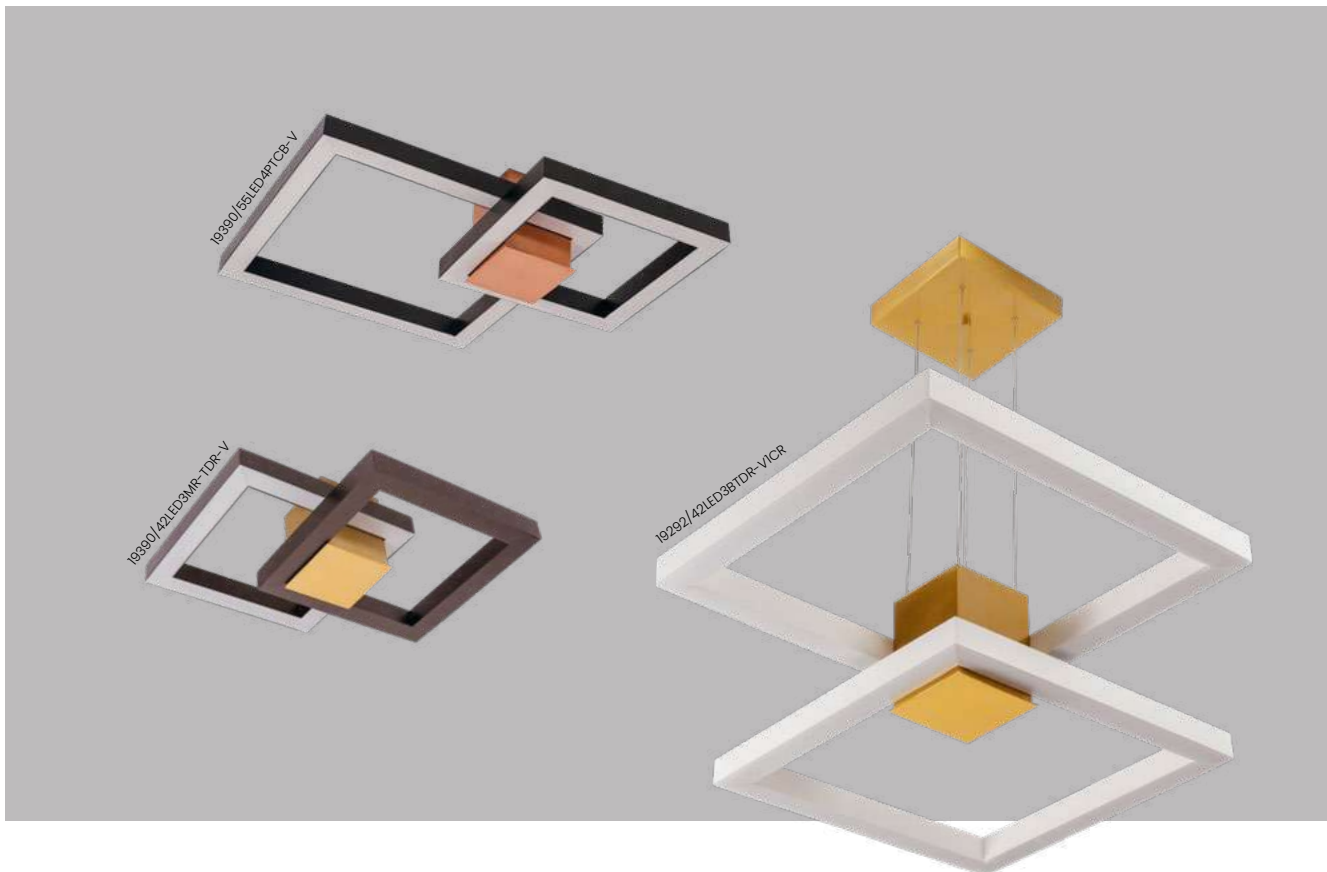

Linha **Mirá Slim**

Iluminação: Difusa
Materiais: Alumínio e acrílico

Pendente Mirá Slim

Código	Dimensão (mm)	Fonte de luz	Fluxo da luminária (lm)
19392/42LED3	420X420X135	LED 48,8W 3000K	2575
19392/42LED4	420X420X135	LED 48,8W 4000K	2730
19392/67LED3	670X670X135	LED 65,6W 3000K	3460
19392/67LED4	670X670X135	LED 65,6W 4000K	3670

Plafon / Arandela Mirá Slim

Código	Dimensão (mm)	Fonte de luz	Fluxo da luminária (lm)
19390/42LED3	420X420X135	LED 48,8W 3000K	2575
19390/42LED4	420X420X135	LED 48,8W 4000K	2730
19390/55LED3	540X550X135	LED 57,4W 3000K	3030
19390/55LED4	540X550X135	LED 57,4W 4000K	3210
19390/67LED3	670X670X135	LED 65,6W 3000K	3460
19390/67LED4	670X670X135	LED 65,6W 4000K	3670

Pendente

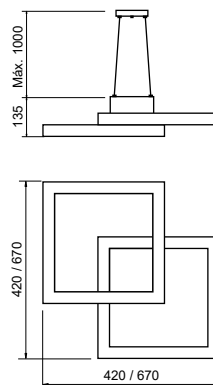

Plafon / Arandela

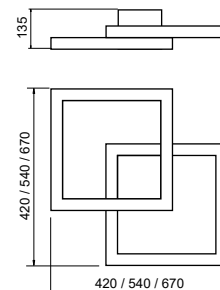

Acabamento: G1 / G2

Acabamento acessório: G1 / G2 / G3

Produto
127/220V **BIVOLT**

UsiLed | Produto com
LED integrado !

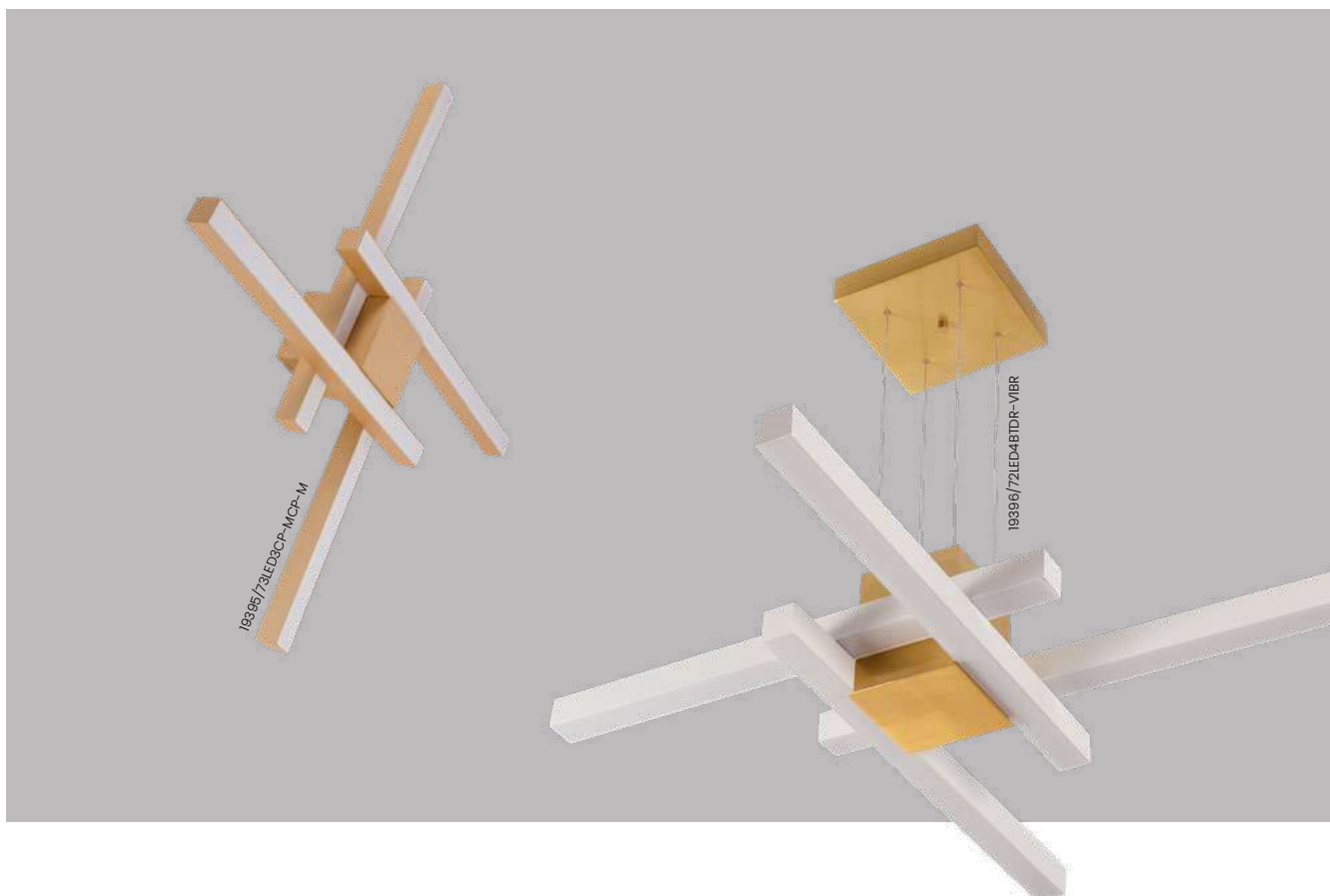

Linha **Lara Slim**

Iluminação: Difusa
Materiais: Alumínio e acrílico

Pendente Lara Slim

Código	Dimensão (mm)	Fonte de luz	Fluxo da luminária (lm)
19396/53LED3	530X530X135	LED 32,8W 3000K	1730
19396/53LED4	530X530X135	LED 32,8W 4000K	1835
19396/73LED3	730X730X135	LED 48,8W 3000K	2575
19396/73LED4	730X730X135	LED 48,8W 4000K	2730

Plafon / Arandela Lara Slim

Código	Dimensão (mm)	Fonte de luz	Fluxo da luminária (lm)
19395/32LED3	320X320X135	LED 24,4W 3000K	1300
19395/32LED4	320X320X135	LED 24,4W 4000K	1375
19395/53LED3	530X530X135	LED 32,8W 3000K	1730
19395/53LED4	530X530X135	LED 32,8W 4000K	1835
19395/73LED3	730X730X135	LED 48,8W 3000K	2575
19395/73LED4	730X730X135	LED 48,8W 4000K	2730

Acabamento: G1 / G2

Acabamento acessório: G1 / G2 / G3

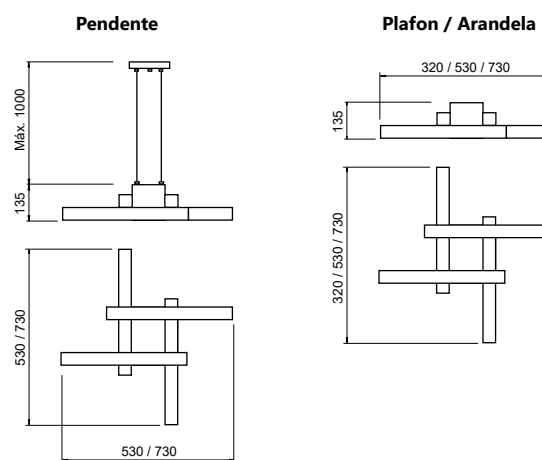

Produto
127/220V **BIVOLT**

UsiLed | Produto com
LED integrado !

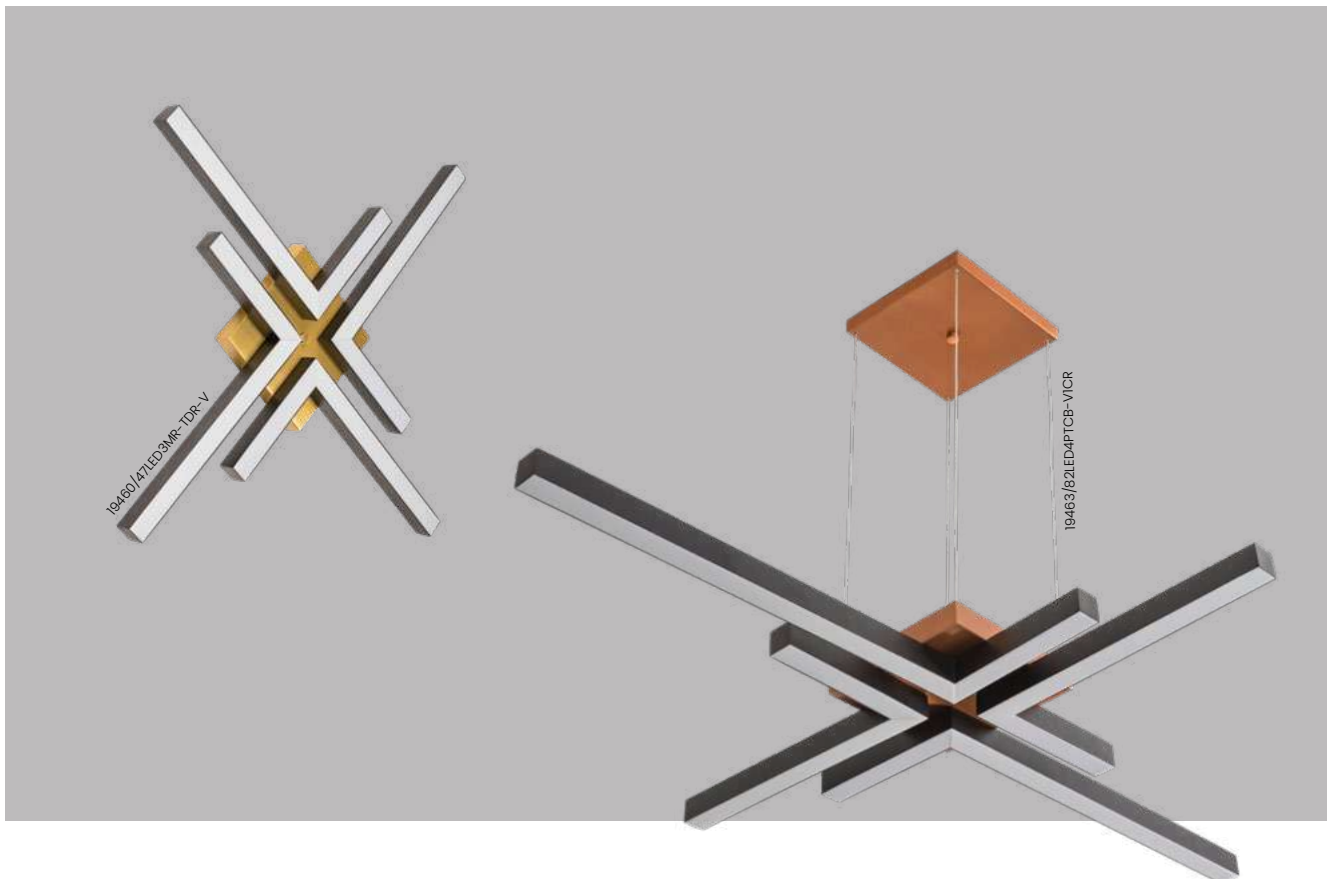

Linha **Play Slim**

Iluminação: Difusa
Materiais: Alumínio e acrílico

Pendente Play Slim

Código	Variação	Dimensão (mm)	Fonte de luz	Fluxo da luminária (lm)
19461/82LED3	Quadrado	820X820X82	LED 49,2W 3000K	2595
19461/82LED4	Quadrado	820X820X82	LED 49,2W 4000K	2755
19461/120LED3	Quadrado	1200X1200X82	LED 65,6W 3000K	3465
19461/120LED4	Quadrado	1200X1200X82	LED 65,6W 4000K	3675
19461/158LED3	Quadrado	1580X1580X82	LED 82W 3000K	4330
19461/158LED4	Quadrado	1580X1580X82	LED 82W 4000K	4590
19463/82LED3	Retangular	820X1580X82	LED 65,6W 3000K	3465
19463/82LED4	Retangular	820X1580X82	LED 65,6W 4000K	3675
19463/120LED3	Retangular	820X1200X82	LED 57,4W 3000K	3030
19463/120LED4	Retangular	820X1200X82	LED 57,4W 4000K	3215
19463/158LED3	Retangular	1200X1580X82	LED 73,6W 3000K	3885
19463/158LED4	Retangular	1200X1580X82	LED 73,6W 4000K	4120

Plafon / Arandela Play Slim

Código	Variação	Dimensão (mm)	Fonte de luz	Fluxo da luminária (lm)
19460/47LED3	Quadrado	470X470X82	LED 32,8W 3000K	1730
19460/47LED4	Quadrado	470X470X82	LED 32,8W 4000K	1835
19460/82LED3	Quadrado	820X820X82	LED 49,2W 3000K	2595
19460/82LED4	Quadrado	820X820X82	LED 49,2W 4000K	2755
19460/120LED3	Quadrado	1200X1200X82	LED 65,6W 3000K	3465
19460/120LED4	Quadrado	1200X1200X82	LED 65,6W 4000K	3675
19460/158LED3	Quadrado	1580X1580X82	LED 82W 3000K	4330
19460/158LED4	Quadrado	1580X1580X82	LED 82W 4000K	4590
19462/82LED3	Retangular	820X1580X82	LED 65,6W 3000K	3465
19462/82LED4	Retangular	820X1580X82	LED 65,6W 4000K	3675
19462/120LED3	Retangular	820X1200X82	LED 57,4W 3000K	3030
19462/120LED4	Retangular	820X1200X82	LED 57,4W 4000K	3215
19462/158LED3	Retangular	1200X1580X82	LED 73,6W 3000K	3885
19462/158LED4	Retangular	1200X1580X82	LED 73,6W 4000K	4120

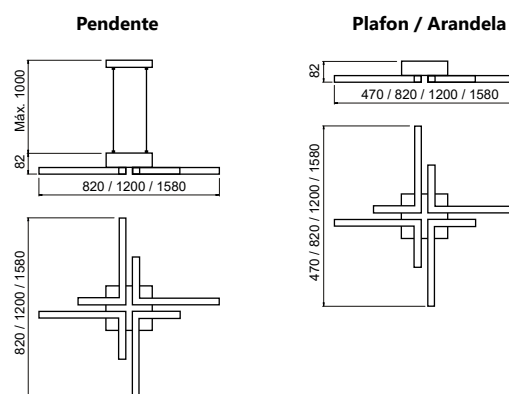

Acabamento: G1 / G2
Acabamento acessório: G1 / G2 / G3

— Produto
127/220V **BIVOLT**

UsiLed | Produto com **LED integrado** !

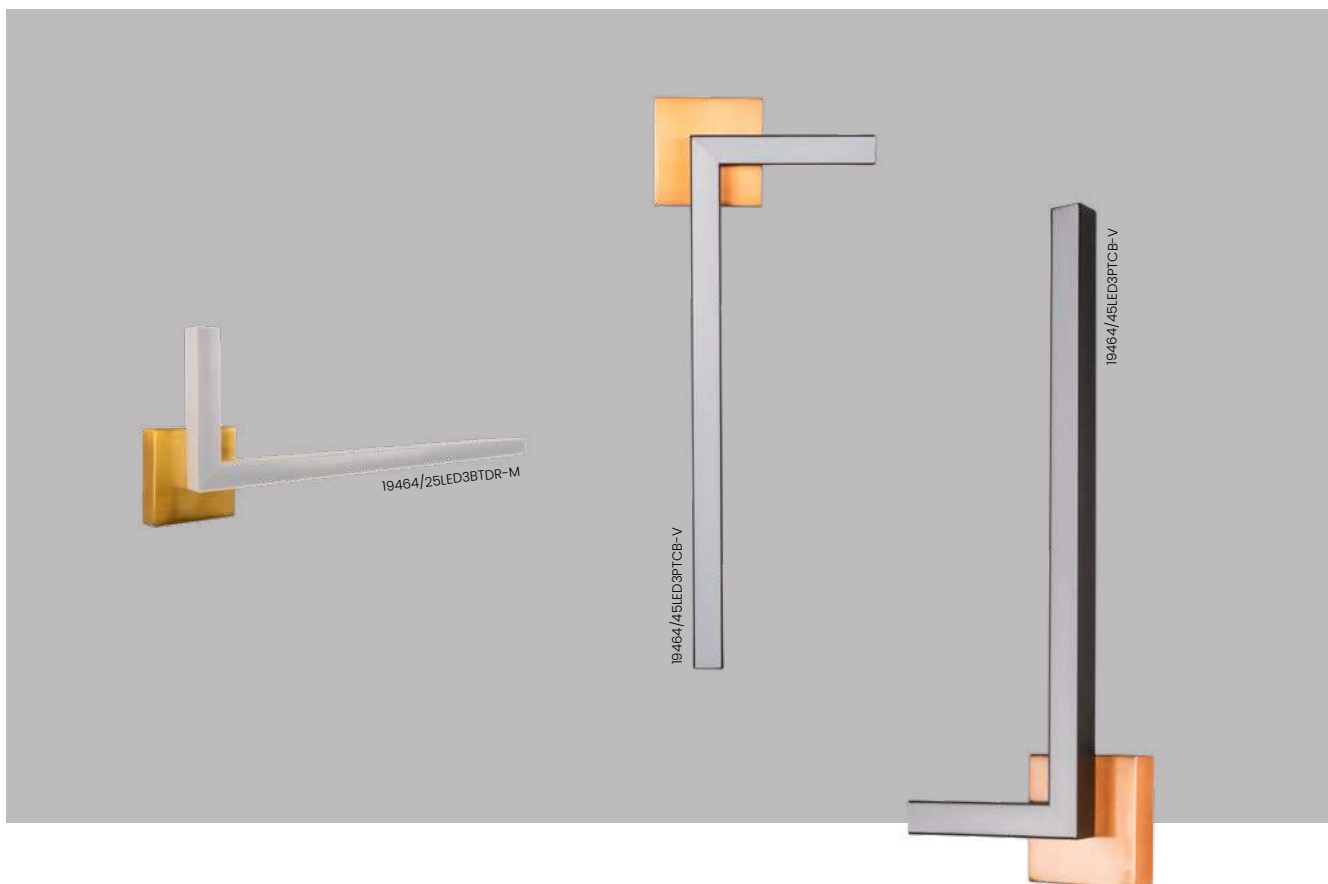

Linha **Play Slim**

Iluminação: Difusa
Materiais: Alumínio e acrílico

Plafon / Arandela Play Slim

Código	Dimensão (mm)	Fonte de luz	Fluxo da luminária (lm)
19464/25LED3	215X200X62	LED 8,2W 3000K	430
19464/25LED4	215X200X62	LED 8,2W 4000K	460
19464/45LED3	215X405X62	LED 12,2W 3000K	645
19464/45LED4	215X405X62	LED 12,2W 4000K	680
19464/64LED3	205X595X62	LED 16,4W 3000K	870
19464/64LED4	205X595X62	LED 16,4W 4000K	920
19464/83LED3	205X795X62	LED 20,5W 3000K	1080
19464/83LED4	205X795X62	LED 20,5W 4000K	1150

Acabamento: G1 / G2

Acabamento acessório: G1 / G2 / G3

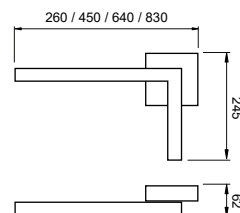

Produto
127/220V **BIVOLT**

UsiLed | Produto com
LED integrado

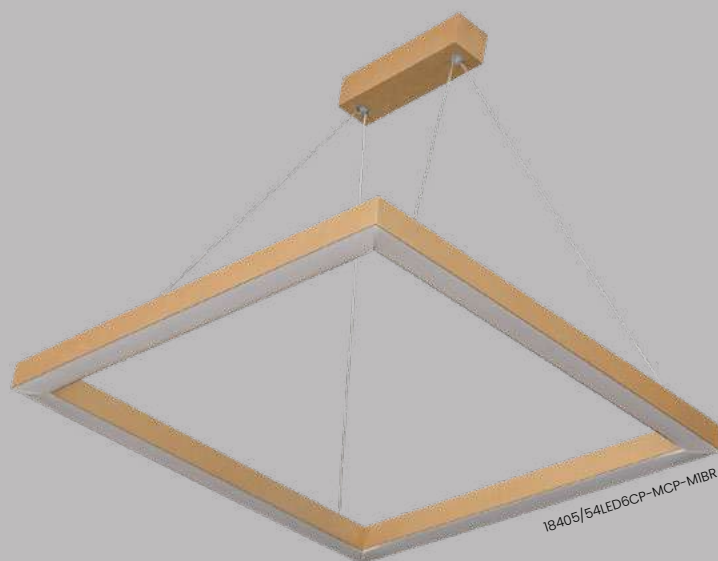

Linha **Platz Slim**

Iluminação: Difusa
Materiais: Alumínio e acrílico

Pendente Platz Slim - Iluminação Direta

Código	Dimensão (mm)	Fonte de luz	Fluxo da luminária (lm)
19405/28LED3	285X285X32	LED 24,4W 3000K	1300
19405/28LED4	285X285X32	LED 24,4W 4000K	1375
19405/41LED3	410X410X32	LED 32,8W 3000K	1730
19405/41LED4	410X410X32	LED 32,8W 4000K	1835
19405/54LED3	540X540X32	LED 48,8W 3000K	2575
19405/54LED4	540X540X32	LED 48,8W 4000K	2730
19405/60LED3	600X600X32	LED 49,2W 3000K	2600
19405/60LED4	600X600X32	LED 49,2W 4000K	2760

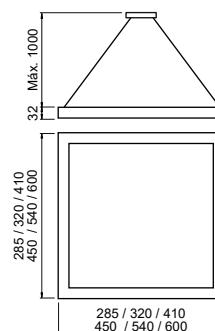

Pendente Platz Slim - Iluminação Indireta

Código	Dimensão (mm)	Fonte de luz	Fluxo da luminária (lm)
19406/28LED3	285X285X32	LED 24,4W 3000K	1300
19406/28LED4	285X285X32	LED 24,4W 4000K	1375
19406/41LED3	410X410X32	LED 32,8W 3000K	1730
19406/41LED4	410X410X32	LED 32,8W 4000K	1835
19406/54LED3	540X540X32	LED 48,8W 3000K	2575
19406/54LED4	540X540X32	LED 48,8W 4000K	2730
19406/60LED3	600X600X32	LED 49,2W 3000K	2600
19406/60LED4	600X600X32	LED 49,2W 4000K	2760

Pendente Platz Slim - Iluminação Central

Código	Dimensão (mm)	Fonte de luz	Fluxo da luminária (lm)
19407/58LED3	580X580X32	LED 48,8W 3000K	2575
19407/58LED4	580X580X32	LED 48,8W 4000K	2730
19407/60LED3	640X640X32	LED 49,2W 3000K	2600
19407/60LED4	640X640X32	LED 49,2W 4000K	2760

Pendente Platz Slim - Iluminação Central

Código	Dimensão (mm)	Fonte de luz	Fluxo da luminária (lm)
19407/32LED3	320X320X32	LED 24,4W 3000K	1300
19407/32LED4	320X320X32	LED 24,4W 4000K	1375
19407/45LED3	450X450X32	LED 32,8W 3000K	1730
19407/45LED4	450X450X32	LED 32,8W 4000K	1835

Acabamento: G1 / G2

Produto
127/220V BIVOLT

UsiLed | Produto com
LED integrado !



Linha **Tract Slim**

Iluminação: Difusa
Materiais: Alumínio e acrílico

Pendente Tract Slim - Iluminação Direta

Código	Dimensão (mm)	Fonte de luz	Fluxo da luminária (lm)
19410/41LED3	410X790X32	LED 36,6W 3000K	2600
19410/41LED4	410X790X32	LED 36,6W 4000K	2755
19410/54LED3	285X540X32	LED 49,2W 3000K	1950
19410/54LED4	285X540X32	LED 49,2W 4000K	2065
19410/79LED3	285X795X32	LED 48,8W 3000K	2575
19410/79LED4	285X795X32	LED 48,8W 4000K	2730

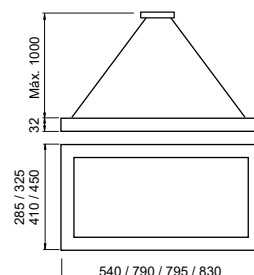

Pendente Tract Slim - Iluminação Indireta

Código	Dimensão (mm)	Fonte de luz	Fluxo da luminária (lm)
19411/41LED3	285X540X32	LED 36,6W 3000K	2600
19411/41LED4	285X540X32	LED 36,6W 4000K	2755
19411/54LED3	410X790X32	LED 49,2W 3000K	1950
19411/54LED4	410X790X32	LED 49,2W 4000K	2065
19411/79LED3	285X795X32	LED 48,8W 3000K	2575
19411/79LED4	285X795X32	LED 48,8W 4000K	2730

Pendente Tract Slim - Iluminação Central

Código	Dimensão (mm)	Fonte de luz	Fluxo da luminária (lm)
19412/45LED3	450X830X32	LED 49,2W 3000K	2600
19412/45LED4	450X830X32	LED 49,2W 3000K	2755
19412/58LED3	325X580X32	LED 36,6W 4000K	1950
19412/58LED4	325X580X32	LED 36,6W 4000K	2065
19412/83LED3	325X830X32	LED 48,8W 3000K	2575
19412/83LED4	325X830X32	LED 48,8W 4000K	2730

Acabamento: G1 / G2

Produto **BIVOLT**
127/220V

UsiLed | Produto com LED integrado !

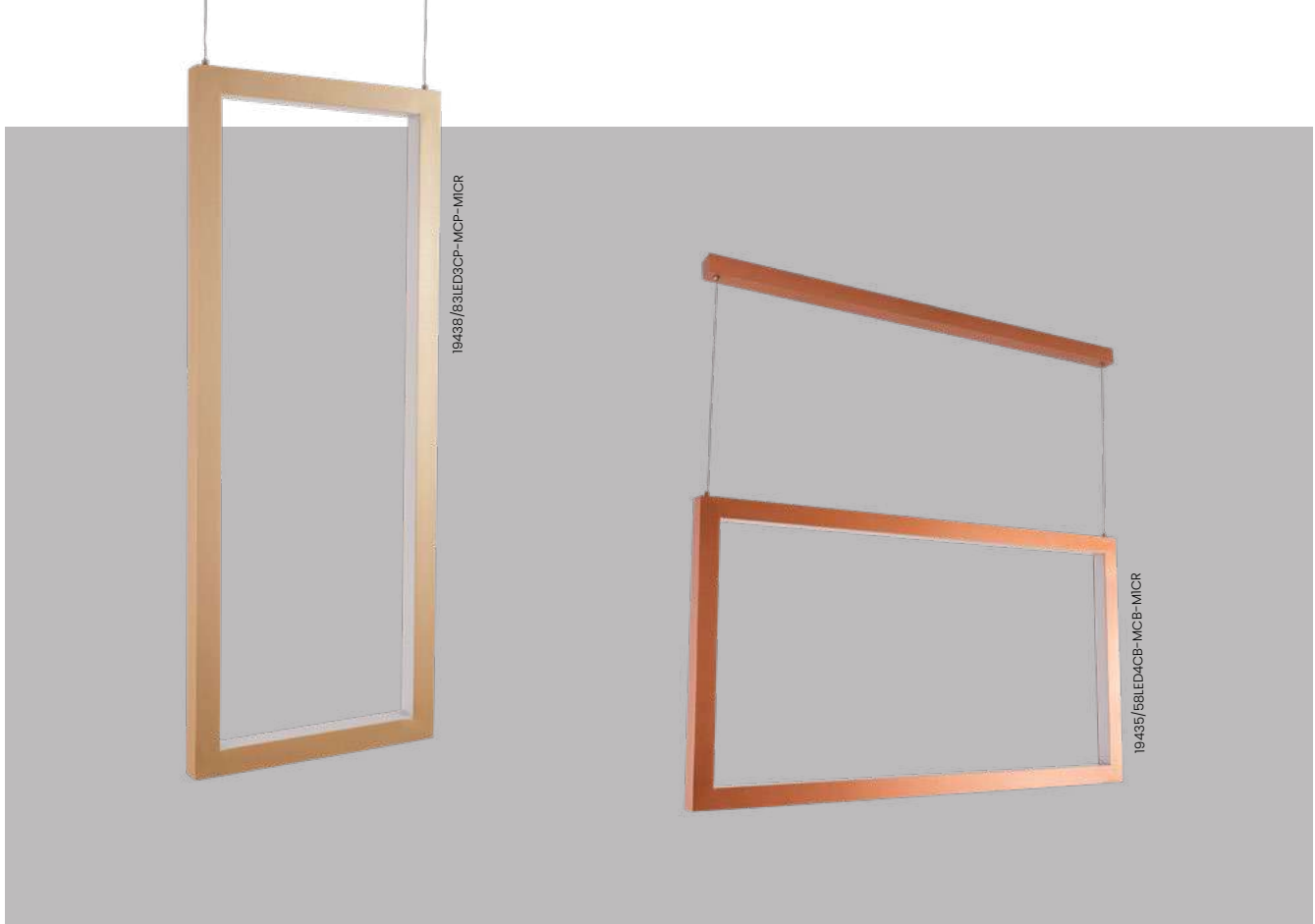

Linha **Cadre Slim**

Iluminação: Difusa / Indireta
Materiais: Alumínio e acrílico

Pendente Cadre Slim - Iluminação Central

Código	Dimensão (mm)	Fonte de luz	Fluxo da luminária (lm)
19432/26LED3	260X260X24	LED 16,4W 3000K	870
19432/26LED4	260X260X24	LED 16,4W 3000K	920
19432/32LED3	325X325X24	LED 24,4W 3000K	1300
19432/32LED4	325X325X24	LED 24,4W 3000K	1375
19432/45LED3	450X450X24	LED 32,8W 3000K	1730
19432/45LED4	450X450X24	LED 32,8W 4000K	1835
19432/58LED3	580X580X24	LED 48,8W 3000K	2575
19432/58LED4	580X580X24	LED 48,8W 4000K	2730
19435/45LED3	830X450X24	LED 48,8W 3000K	2600
19435/45LED4	830X450X24	LED 48,8W 4000K	2755
19435/58LED3	580X325X24	LED 49,2W 3000K	1950
19435/58LED4	580X325X24	LED 49,2W 4000K	2065
19435/83LED3	830X325X24	LED 36,6W 3000K	2575
19435/83LED4	830X325X24	LED 36,6W 4000K	2730
19438/45LED3	450X830X24	LED 48,8W 3000K	2600
19438/45LED4	450X830X24	LED 48,8W 4000K	2755
19438/58LED3	325X580X24	LED 49,2W 3000K	1950
19438/58LED4	325X580X24	LED 49,2W 4000K	2065
19438/83LED3	325X830X24	LED 36,6W 3000K	2575
19438/83LED4	325X830X24	LED 36,6W 4000K	2730

Acabamento: G1 / G2

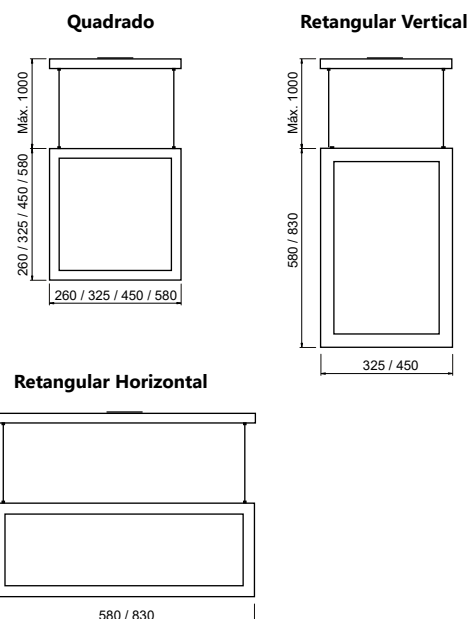

Produto
127/220V **BIVOLT**

UsiLed | Produto com
LED integrado !



Linha **Zoe Slim**

Iluminação: Difusa
Materiais: Alumínio e acrílico

Pendente Zoe Mix Slim

Código	Variação	Dimensão (mm)	Fonte de luz	Fluxo da luminária (lm)
19400/3LED3	3 Réguas	515X1000	LED 36,6W 3000K	965lm
19400/3LED4	530mm	515X1000	LED 36,6W 4000K	1025lm
19400/6LED3	6 Réguas	515X1000	LED 73,2W 3000K	3865lm
19400/6LED4	630mm	515X1000	LED 73,2W 3000K	4100lm
19401/3LED3	3 Réguas	765X1000	LED 49,2W 3000K	2600lm
19401/3LED4	785mm	765X1000	LED 49,2W 4000K	2755lm
19401/6LED3	6 Réguas	765X1000	LED 98,4W 3000K	5195lm
19401/6LED4	785mm	765X1000	LED 98,4W 4000K	5510lm

Acabamento: G1 / G2

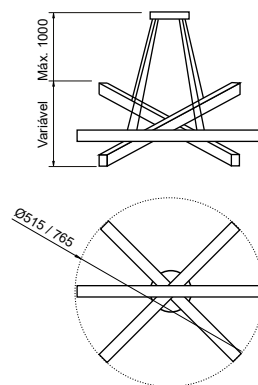

Produto
127/220V **BIVOLT**

UsiLed | Produto com
LED integrado !



Arandela Blend Slim

Ref.: 19416/51LED4PTPT

Projeto: Keyzi Fernandes (@keyzifernandes)



Linha **Blend Slim**

Iluminação: Difusa
Materiais: Alumínio e acrílico

Plafon / Arandela Blend Slim - Iluminação Direta

Código	Variação	Dimensão (mm)	Fonte de luz	Fluxo da luminária (lm)
19415/51LED3	Canopla Centralizada	24X515X64	LED 12,2W 3000K	645
19415/51LED4		24X515X64	LED 12,2W 4000K	680
19415/77LED3		24X770X64	LED 18,3W 3000K	965
19415/77LED4		24X770X64	LED 18,3W 4000K	1025
19415/102LED3		24X1025X64	LED 24,4W 3000K	1300
19415/102LED4		24X1025X64	LED 24,4W 4000K	1375

Plafon / Arandela Blend Slim - Iluminação Indireta

Código	Variação	Dimensão (mm)	Fonte de luz	Fluxo da luminária (lm)
19416/51LED3	Canopla Centralizada	24X515X64	LED 12,2W 3000K	645
19416/51LED4		24X515X64	LED 12,2W 4000K	680
19416/77LED3		24X770X64	LED 18,3W 3000K	965
19416/77LED4		24X770X64	LED 18,3W 4000K	1025
19416/102LED3		24X1025X64	LED 24,4W 3000K	1300
19416/102LED4		24X1025X64	LED 24,4W 4000K	1375
19419/51LED3	Canopla Descentralizada	24X515X64	LED 24,4W 3000K	710
19419/51LED4		24X515X64	LED 24,4W 4000K	875
19419/77LED3		24X770X64	LED 36,6W 3000K	1565
19419/77LED4		24X770X64	LED 36,6W 4000K	1455
19419/102LED3		24X1025X64	LED 48,8W 3000K	2075
19419/102LED4		24X1025X64	LED 48,8W 4000K	2230

Plafon / Arandela Blend Slim - Iluminação Lateral

Código	Variação	Dimensão (mm)	Fonte de luz	Fluxo da luminária (lm)
19420/51LED3	Canopla Centralizada	24X515X64	LED 12,2W 3000K	645
19420/51LED4		24X515X64	LED 12,2W 4000K	680
19420/77LED3		24X770X64	LED 18,3W 3000K	965
19420/77LED4		24X770X64	LED 18,3W 4000K	1025
19420/102LED3		24X1025X64	LED 24,4W 3000K	1300
19420/102LED4		24X1025X64	LED 24,4W 4000K	1375

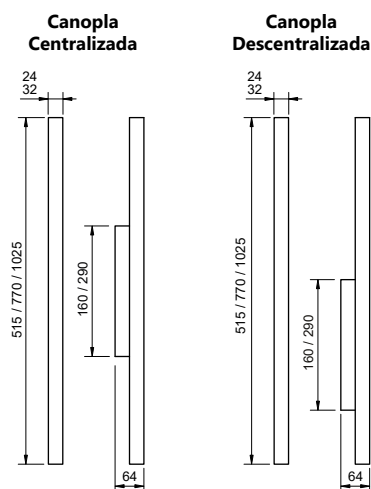

Acabamento: G1 / G2

Produto **BIVOLT**
127/220V

UsiLed | Produto com LED integrado

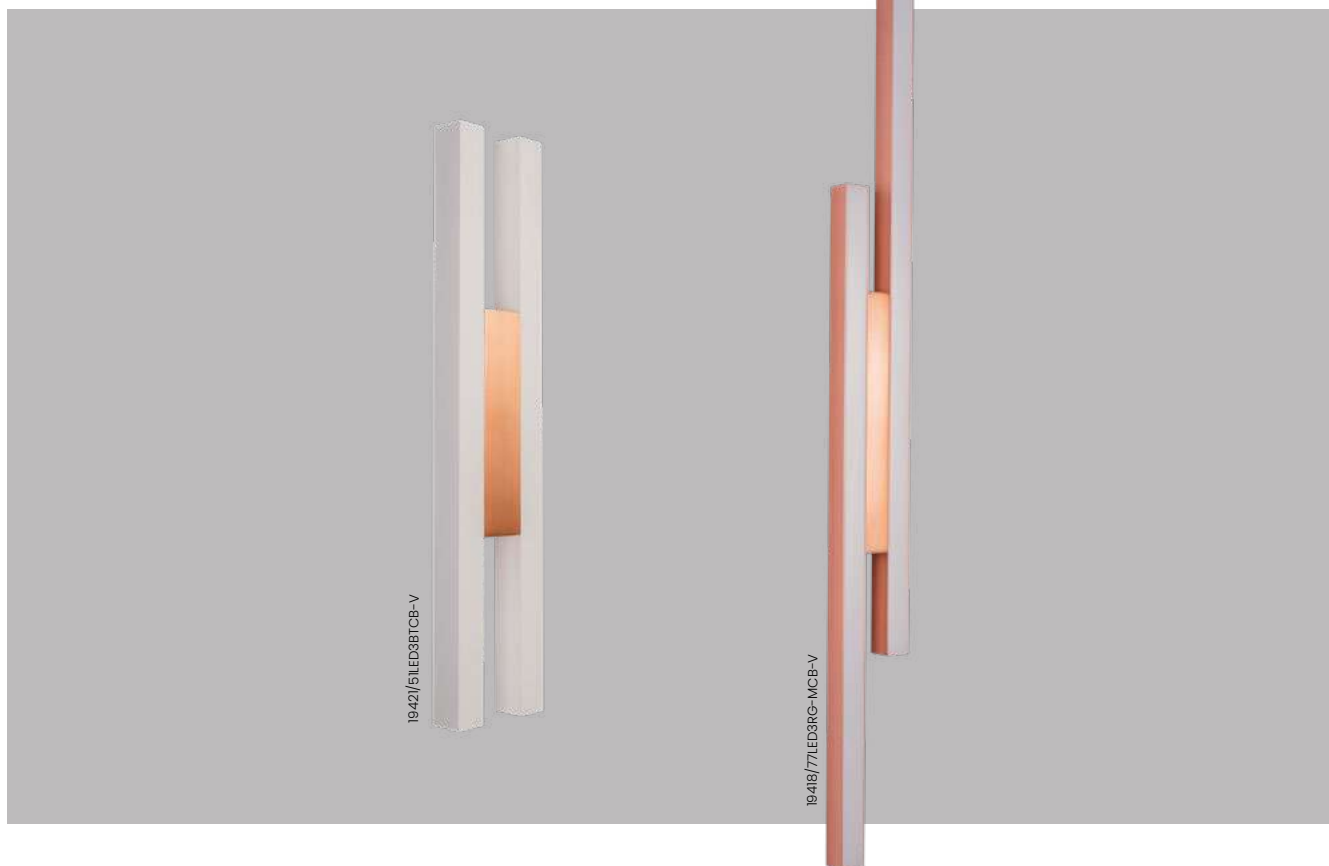

Linha **Blend Duo Slim**

Iluminação: Difusa
Materiais: Alumínio e acrílico

Plafon / Arandela Blend Duo Slim - Iluminação Direta

Código	Variação	Dimensão (mm)	Fonte de luz	Fluxo da luminária (lm)
19417/51LED3	Perfis Alinhados	24X515X48	LED 24,4W 3000K	1300
19417/51LED4		24X515X48	LED 24,4W 4000K	1375
19417/77LED3		24X770X48	LED 36,6W 3000K	2065
19417/77LED4		24X770X48	LED 36,6W 4000K	1955
19417/102LED3		24X1025X48	LED 48,8W 3000K	2575
19417/102LED4		24X1025X48	LED 48,8W 4000K	2730
19418/51LED3	Perfis Desalinhados	24X560X48	LED 24,4W 3000K	1300
19418/51LED4		24X560X48	LED 24,4W 4000K	1375
19418/77LED3		24X1010X48	LED 36,6W 3000K	2065
19418/77LED4		24X1010X48	LED 36,6W 4000K	1955

Plafon / Arandela Blend Duo Slim - Iluminação Lateral

Código	Variação	Dimensão (mm)	Fonte de luz	Fluxo da luminária (lm)
19421/51LED3	Perfis Alinhados	24X515X48	LED 24,4W 3000K	1300
19421/51LED4		24X515X48	LED 24,4W 4000K	1375
19421/77LED3		24X770X48	LED 36,6W 3000K	2065
19421/77LED4		24X770X48	LED 36,6W 4000K	1955
19421/102LED3		24X1025X48	LED 48,8W 3000K	2575
19421/102LED4		24X1025X48	LED 48,8W 4000K	2730

Acabamento: G1 / G2

Acabamento acessório: G1 / G2 / G3

Perfis Alinhados

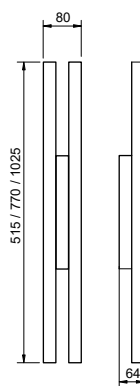

Perfis Desalinhados

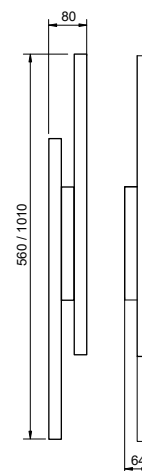

Produto **BIVOLT**
127/220V

UsiLed | Produto com LED integrado!



Linha **Blend Slim**

Iluminação: Difusa
Materiais: Alumínio e acrílico

Pendente Blend Slim - Iluminação Direta

Código	Dimensão (mm)	Fonte de luz	Fluxo da luminária (lm)
19424/51LED3	24X515X32	LED 12,2W 3000K	1300
19424/51LED4	24X515X32	LED 12,2W 3000K	1375
19424/77LED3	24X770X32	LED 18,3W 3000K	2065
19424/77LED4	24X770X32	LED 18,3W 4000K	1955
19424/102LED3	24X1025X32	LED 24,4W 3000K	2575
19424/102LED4	24X1025X32	LED 24,4W 4000K	2730
19424/128LED3	24X1280X32	LED 30,5W 3000K	1300
19424/128LED4	24X1280X32	LED 30,5W 4000K	1375

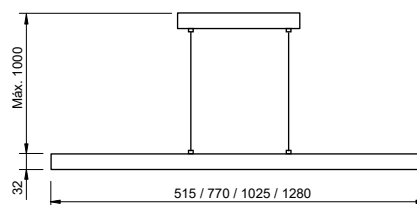

Acabamento: G1 / G2

Produto
127/220V BIVOLT

UsiLed | Produto com
LED integrado !



Pendente Volta
Ref.: 16660/75VL-BZVL-BZ1VM



Linha Volta

Iluminação: Difusa
Materiais: Alumínio e plástico

Pendente Volta 360° - Iluminação Interna

Código	Varição	Dimensão (mm)	Fonte de luz
16660/52	Cabos Aço + Rayon	Ø520X23	FITA DE LED*
16660/75	Cabos Aço + Rayon	Ø750X23	FITA DE LED*
16660/96	Cabos Aço + Rayon	Ø960X23	FITA DE LED*
16660/116	Cabos Aço + Rayon	Ø1160X23	FITA DE LED*
16660/147	Cabos Aço + Rayon	Ø1470X23	FITA DE LED*
16665/52	Cabos Aço + Elet.	Ø520X23	FITA DE LED*
16665/75	Cabos Aço + Elet.	Ø750X23	FITA DE LED*
16665/96	Cabos Aço + Elet.	Ø960X23	FITA DE LED*
16665/116	Cabos Aço + Elet.	Ø1160X23	FITA DE LED*
16665/147	Cabos Aço + Elet.	Ø1470X23	FITA DE LED*

Pendente Volta 360° - Iluminação Externa

Código	Varição	Dimensão (mm)	Fonte de luz
16661/52	Cabos Aço + Rayon	Ø520X23	FITA DE LED*
16661/75	Cabos Aço + Rayon	Ø750X23	FITA DE LED*
16661/96	Cabos Aço + Rayon	Ø960X23	FITA DE LED*
16661/116	Cabos Aço + Rayon	Ø1160X23	FITA DE LED*
16661/147	Cabos Aço + Rayon	Ø1470X23	FITA DE LED*
16664/52	Cabos Aço + Elet.	Ø520X23	FITA DE LED*
16664/75	Cabos Aço + Elet.	Ø750X23	FITA DE LED*
16664/96	Cabos Aço + Elet.	Ø960X23	FITA DE LED*
16664/116	Cabos Aço + Elet.	Ø1160X23	FITA DE LED*
16664/147	Cabos Aço + Elet.	Ø1470X23	FITA DE LED*

Acabamento: G1 / G2 / G3

Recomendação de uso: Fita de led 240leds/m 17-22W/m

Obs.: *Fita de led não inclusa. Verifique na página 225 os modelos de canopla. O modelo de sustentação deverá ser informado no pedido: Canopla central ou canopla flutuante + chumbadores.

Canopla Central

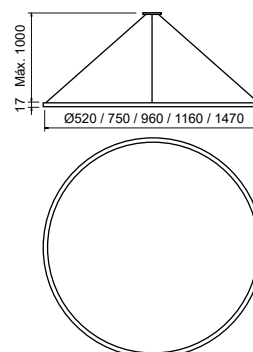

Canopla Flutuante + Chumbadores

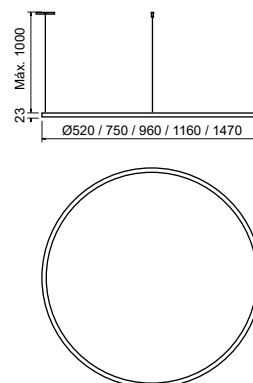



Plafon Volta

Ref.: 16655/52/96/147 VL-BZVL-BZ



Linha **Volta**

Iluminação: Difusa
Materiais: Alumínio e acrílico

Arandela / Plafon Volta 360° - Iluminação Interna

Código	Dimensão (mm)	Fonte de luz
16655/52	Ø520X100	FITA DE LED*
16655/75	Ø750X100	FITA DE LED*
16655/96	Ø960X100	FITA DE LED*
16655/116	Ø1160X100	FITA DE LED*
16655/147	Ø1470X100	FITA DE LED*

Arandela / Plafon Volta 360° - Iluminação Externa

Código	Dimensão (mm)	Fonte de luz
16656/52	Ø520X100	FITA DE LED*
16656/75	Ø750X100	FITA DE LED*
16656/96	Ø960X100	FITA DE LED*
16656/116	Ø1160X100	FITA DE LED*
16656/147	Ø1470X100	FITA DE LED*

Acabamento: G1 / G2 / G3

Recomendação de uso: Fita de led 240leds/m 17-22W/m

Obs.: *Fita de led não inclusa

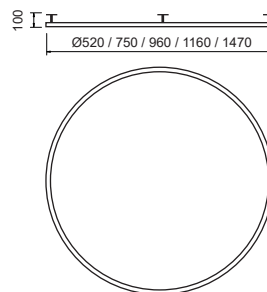



Pendente Volta Mix
Ref.: 16870/5VL-BZVL-BZ3CR



Linha **Volta Mix**

Iluminação: Difusa
Materiais: Alumínio e acrílico

Pendente **Volta Mix** - Iluminação Interna

Código	Variação	Dimensão (mm)	Fonte de luz
16870/2	2 Aros	Ø750X23	FITA DE LED*
16870/3	3 Aros	Ø960X23	FITA DE LED*
16870/4	4 Aros	Ø1160X23	FITA DE LED*
16870/5	5 Aros	Ø1470X23	FITA DE LED*

Pendente **Volta Mix** - Iluminação Externa

Código	Variação	Dimensão (mm)	Fonte de luz
16871/2	2 Aros	Ø750X23	FITA DE LED*
16871/3	3 Aros	Ø960X23	FITA DE LED*
16871/4	4 Aros	Ø1160X23	FITA DE LED*
16871/5	5 Aros	Ø1470X23	FITA DE LED*

Acabamento: G1 / G2 / G3

Recomendação de uso: Fita de led 240leds/m 17-22W/m (por aro)

Obs.: *Fita de led não inclusa

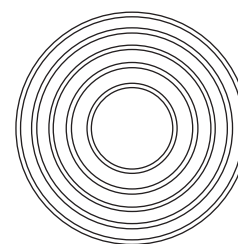
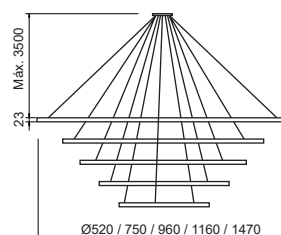



Pendente Volta Pêndulo Mix
Ref: 16875/3AV-MAV-M1CR

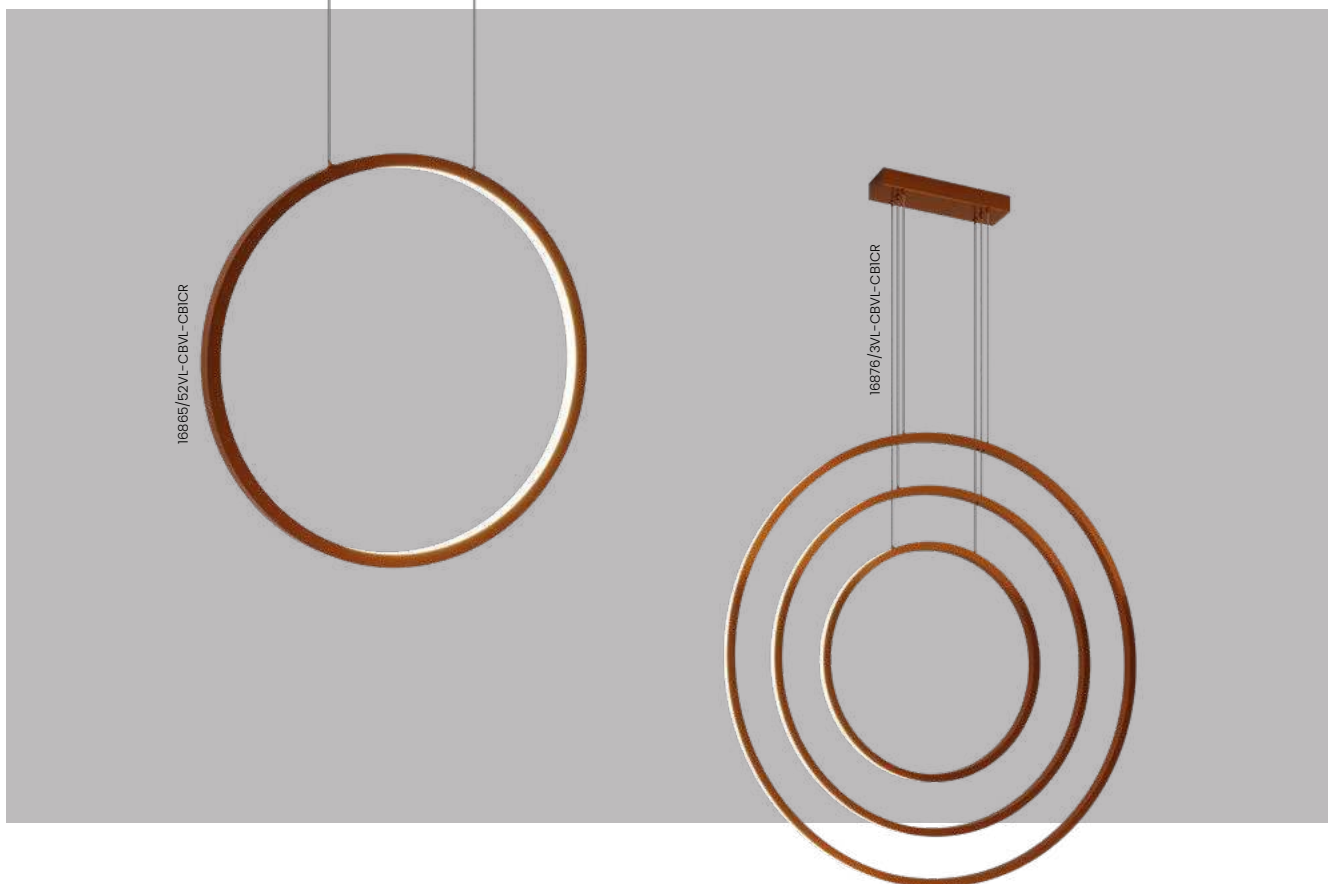

Linha **Volta Pêndulo**

Iluminação: Difusa
Materiais: Alumínio e acrílico

Pendente **Volta Pêndulo** - Iluminação Interna

Código	Variação	Dimensão (mm)	Fonte de luz
16865/52	1 Aro	Ø520X23	FITA DE LED*
16865/75	1 Aro	Ø750X23	FITA DE LED*
16865/96	1 Aro	Ø960X23	FITA DE LED*
16865/116	1 Aro	Ø1160X23	FITA DE LED*
16865/147	1 Aro	Ø1470X23	FITA DE LED*

Pendente **Volta Pêndulo** - Iluminação Externa

Código	Variação	Dimensão (mm)	Fonte de luz
16866/52	1 Aro	Ø520X23	FITA DE LED*
16866/75	1 Aro	Ø750X23	FITA DE LED*
16866/96	1 Aro	Ø960X23	FITA DE LED*
16866/116	1 Aro	Ø1160X23	FITA DE LED*
16866/147	1 Aro	Ø1470X23	FITA DE LED*

Pendente **Volta Pêndulo Mix** - Iluminação Interna

Código	Variação	Dimensão (mm)	Fonte de luz
16875/2	2 Aros	Ø750X23	FITA DE LED*
16875/3	3 Aros	Ø960X23	FITA DE LED*

Pendente **Volta Pêndulo Mix** - Iluminação Externa

Código	Variação	Dimensão (mm)	Fonte de luz
16876/2	2 Aros	Ø750X23	FITA DE LED*
16876/3	3 Aros	Ø960X23	FITA DE LED*

Acabamento: G1 / G2 / G3

Recomendação de uso: Fita de led 240leds/m 17-22W/m

Dimensões da canopla: 300X150X80

Obs.: *Fita de led não inclusa

Pêndulo

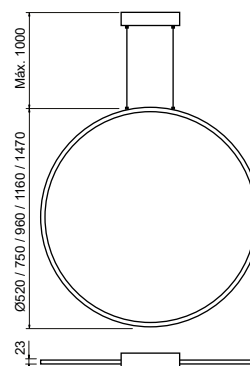

Pêndulo Mix

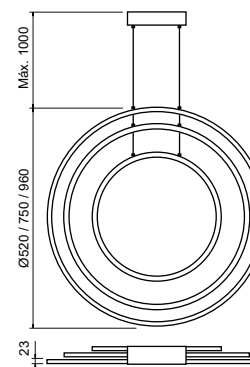

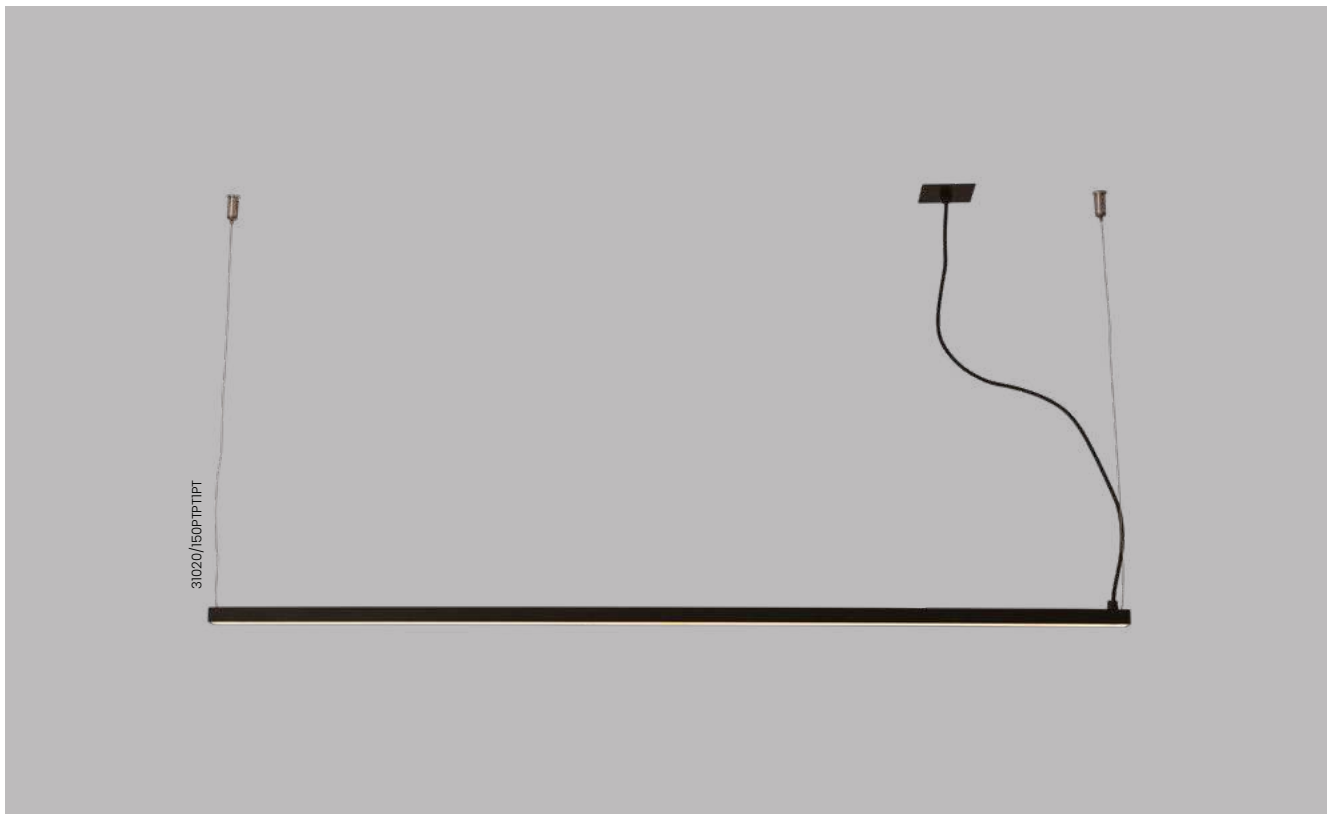

Linha Régua

Iluminação: Difusa
Materiais: Alumínio e acrílico

Pendente Régua Polo - Iluminação Direta

Código	Dimensão (mm)	Fonte de luz
16365/50	32X32X500	FITA DE LED*
16365/100	32X32X1000	FITA DE LED*
16365/150	32X32X1500	FITA DE LED*
16365/200	32X32X2000	FITA DE LED*
16365/250	32X32X2500	FITA DE LED*
16365/300	32X32X3000	FITA DE LED*

Pendente Régua Polo - Iluminação Indireta

Código	Dimensão (mm)	Fonte de luz
16366/50	32X32X500	FITA DE LED*
16366/100	32X32X1000	FITA DE LED*
16366/150	32X32X1500	FITA DE LED*
16366/200	32X32X2000	FITA DE LED*
16366/250	32X32X2500	FITA DE LED*
16366/300	32X32X3000	FITA DE LED*

Pendente Régua Garbo - Iluminação Direta

Código	Dimensão (mm)	Fonte de luz
31020/50	23X17X500	FITA DE LED*
31020/100	23X17X1000	FITA DE LED*
31020/150	23X17X1500	FITA DE LED*
31020/200	23X17X2000	FITA DE LED*
31020/250	23X17X2500	FITA DE LED*
31020/300	23X17X3000	FITA DE LED*

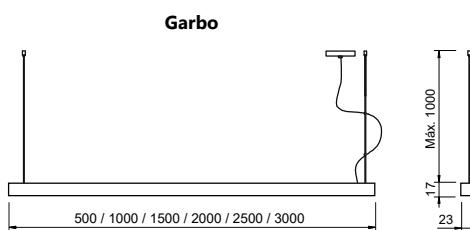
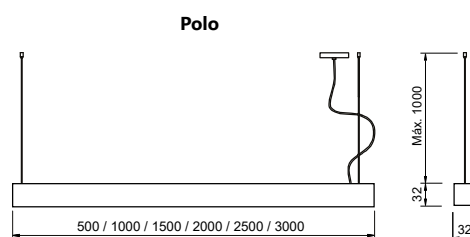

Pendente Régua Garbo - Iluminação Indireta

Código	Dimensão (mm)	Fonte de luz
31021/50	23X17X500	FITA DE LED*
31021/100	23X17X1000	FITA DE LED*
31021/150	23X17X1500	FITA DE LED*
31021/200	23X17X2000	FITA DE LED*
31021/250	23X17X2500	FITA DE LED*
31021/300	23X17X3000	FITA DE LED*

Acabamento: G1 / G2

Recomendação de uso: Fita de led 240leds/m 17-22W/m.

Obs.: *Fita de led não inclusa.

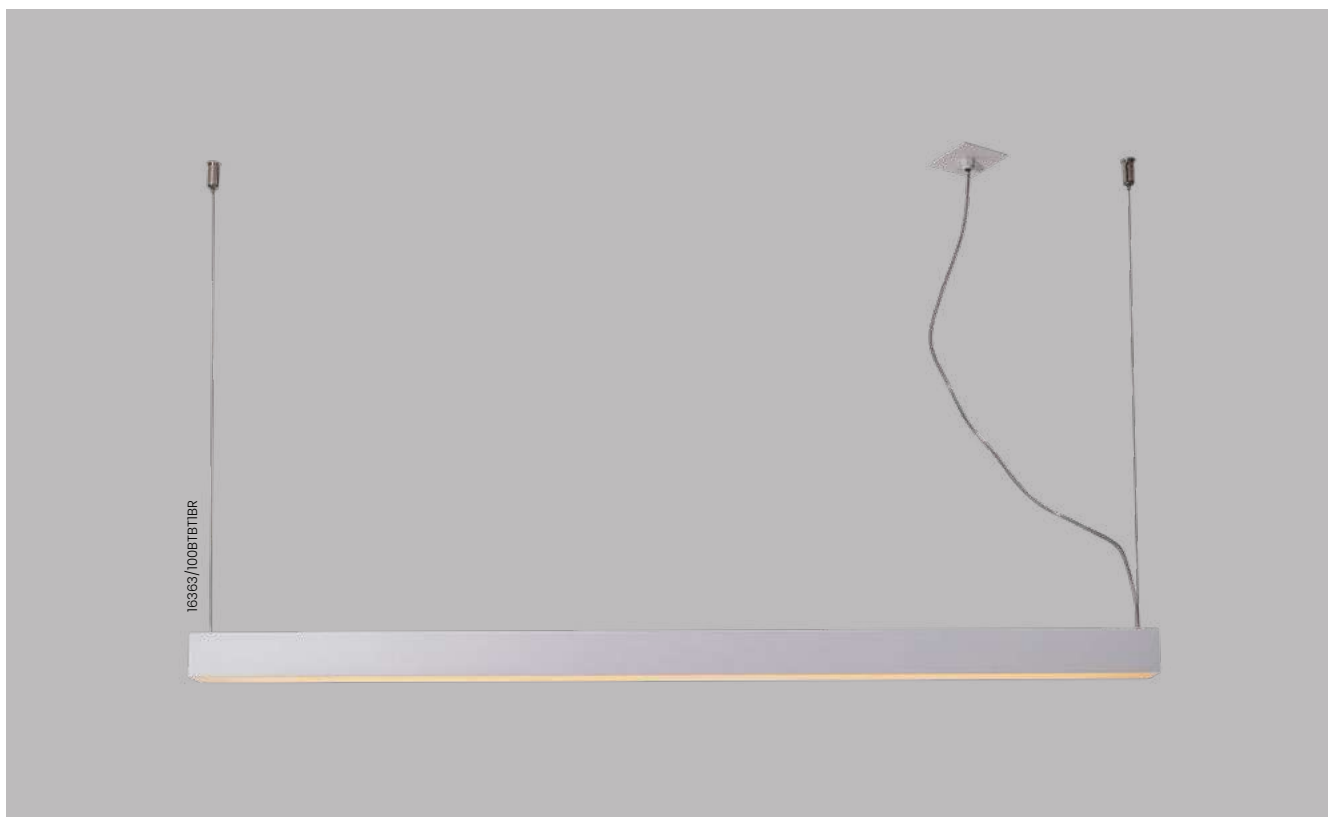

Linha Régua

Iluminação: Difusa
Materiais: Alumínio e acrílico

Pendente Régua Nazca - Iluminação Direta

Código	Dimensão (mm)	Fonte de luz
16363/50	49X47X500	FITA DE LED*
16363/100	49X47X1000	FITA DE LED*
16363/150	49X47X1500	FITA DE LED*
16363/200	49X47X2000	FITA DE LED*
16363/250	49X47X2500	FITA DE LED*
16363/300	49X47X3000	FITA DE LED*

Pendente Régua Nazca - Iluminação Indireta

Código	Dimensão (mm)	Fonte de luz
16364/50	49X47X500	FITA DE LED*
16364/100	49X47X1000	FITA DE LED*
16364/150	49X47X1500	FITA DE LED*
16364/200	49X47X2000	FITA DE LED*
16364/250	49X47X2500	FITA DE LED*
16364/300	49X47X3000	FITA DE LED*

Pendente Régua Nazca - Iluminação Direta

Código	Dimensão (mm)	Fonte de luz
16361/65	49X47X650	1 T8 LED 60CM
16361/125	49X47X1250	1 T8 LED 120CM
16361/251	49X47X2500	2 T8 LED 120CM

Pendente Régua Nazca - Iluminação Indireta

Código	Dimensão (mm)	Fonte de luz
16360/65	49X47X650	1 T8 LED 60CM
16360/125	49X47X1250	1 T8 LED 120CM
16360/251	49X47X2500	2 T8 LED 120CM

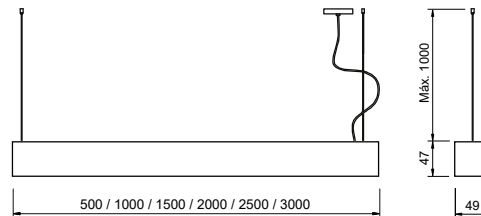

Acabamento: G1 / G2

Recomendação de uso: 1 ou 2 x 240leds/m 17-22W/m.

Obs.: *Fita de led não inclusa.



Plafon / Arandela Linea

Ref.: 16380/130PTPT

Power Couple Brasil (Record TV)

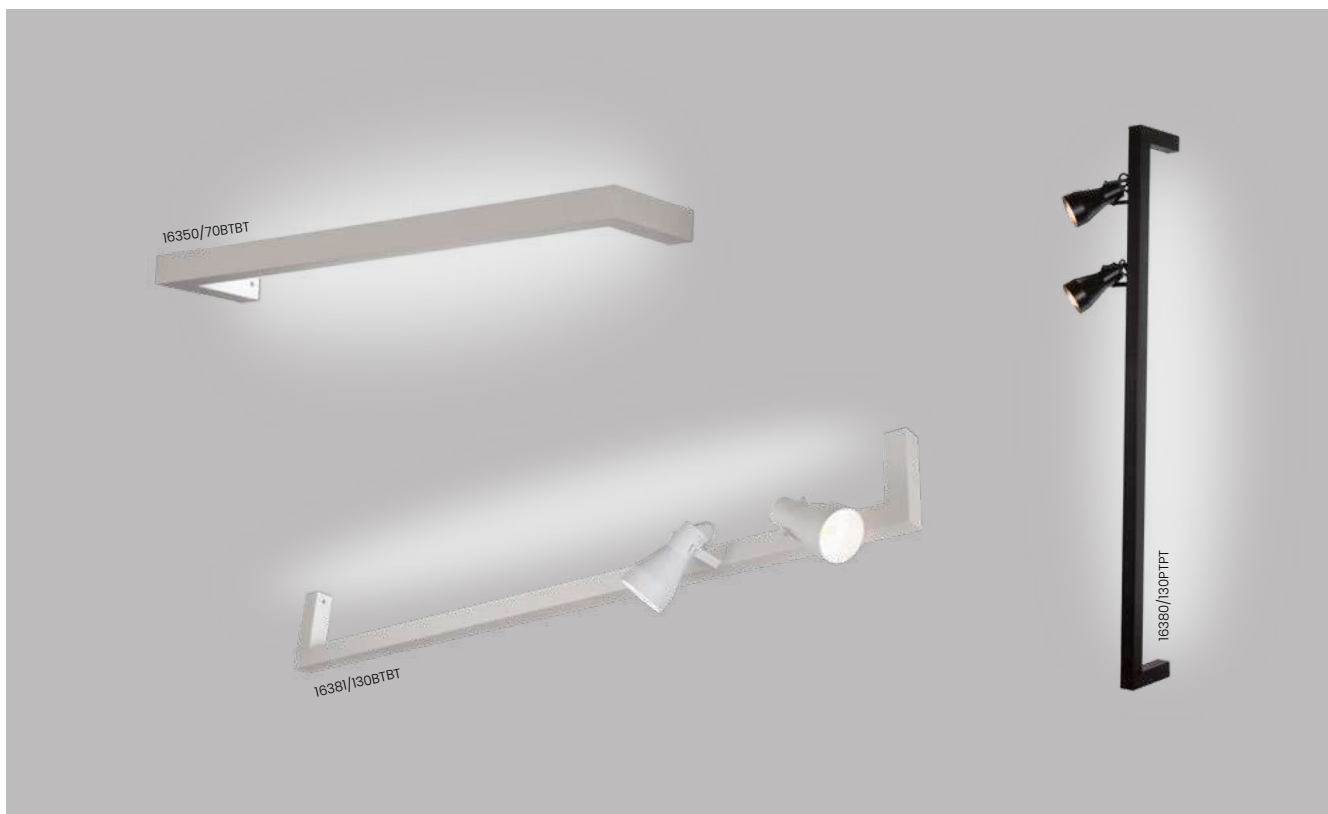

Linha Loft

Iluminação: Indireta
Materiais: Alumínio

Plafon / Arandela Loft

Código	Dimensão (mm)	Fonte de luz
16350/70	700X45X120	1 T8 LED 60CM
16350/130	1300X45X120	1 T8 LED 120CM

Acabamento: G1 / G2

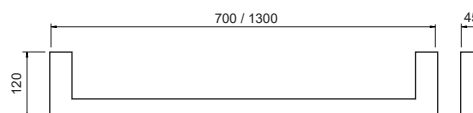

Linha Linea

Iluminação: Direta e indireta
Materiais: Alumínio

Plafon / Arandela Linea

Código	Dimensão (mm)	Fonte de luz
16380/70	700X170X120	1 T8 LED 60CM / 2 MR16
16380/130	1300X170X120	1 T8 LED 120CM / 2 MR16
16381/70	700X220X120	1 T8 LED 60CM / 2 PAR20
16381/130	1300X220X120	1 T8 LED 120CM / 2 PAR20

Spot Linea

Código	Dimensão (mm)	Fonte de luz
16386/1	70X90	1 MR16
16387/1	80X140	1 PAR20

Acabamento: G1 / G2

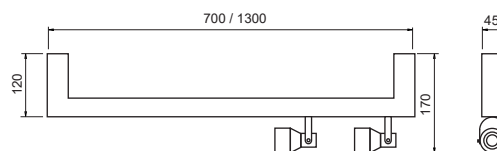

Spot 16386

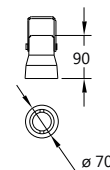

Spot 16387

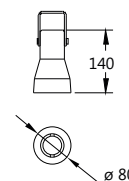

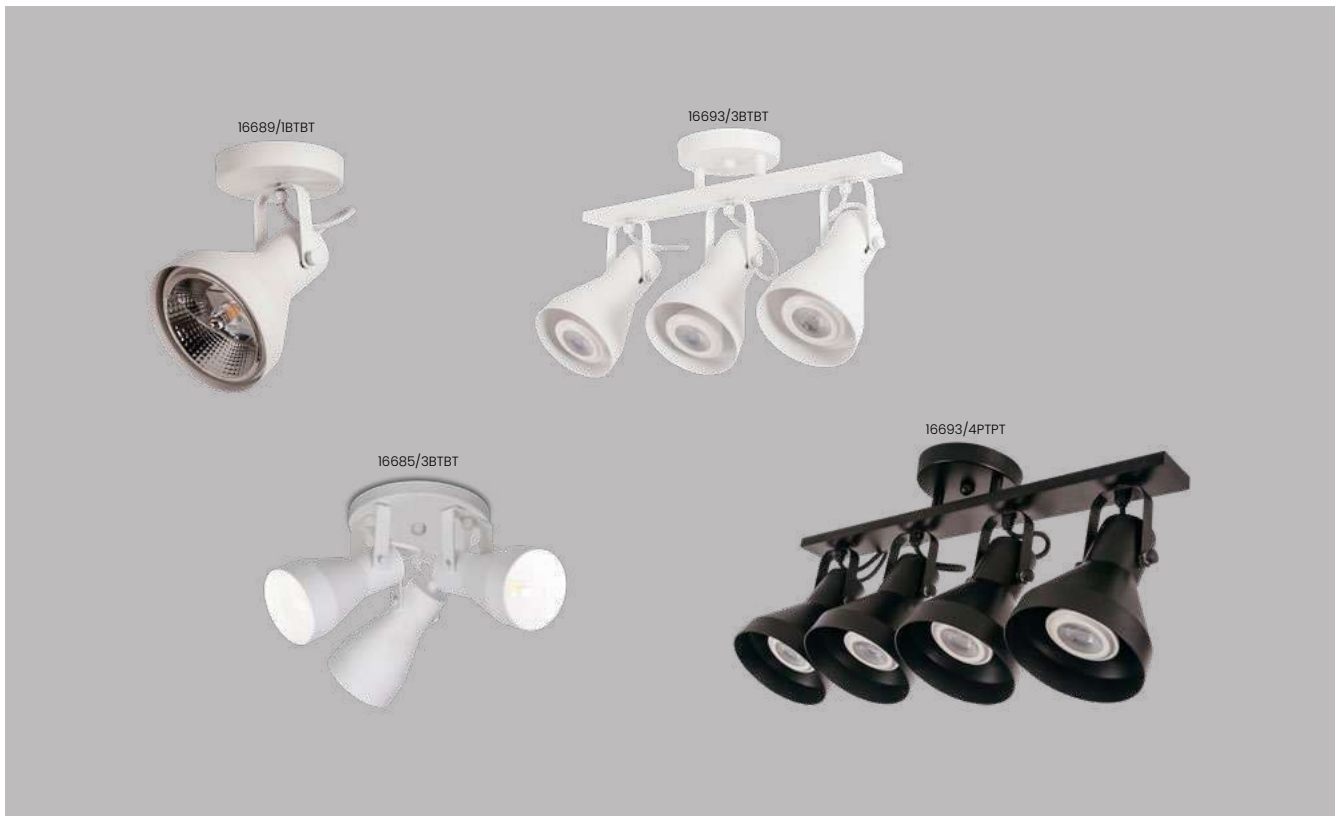

Linha Trend

Iluminação: Direta
Materiais: Alumínio

Spot Trend Canopla Mix

Código	Variação	Dimensão (mm)	Fonte de luz
16685/1	One	Ø150X120X110	1 E27
16685/3	Mix 3	Ø320X120	3 E27
16686/1	One	Ø120X100X110	1 MR16
16686/3	Mix 3	Ø250X100	3 MR16
16687/1	One	Ø120X100X110	1 AR70
16687/3	Mix 3	Ø250X100	3 AR70
16688/1	One	Ø120X100X110	1 PAR30
16688/3	Mix 3	Ø250X100	3 PAR30
16689/1	One	Ø120X100X110	1 AR111
16689/3	Mix 3	Ø250X100	3 AR111

Spot Trend Trilho

Código	Variação	Dimensão (mm)	Fonte de luz
16690/2	2 Spots	300X225X115	2 E27
16690/3	3 Spots	400X225X115	3 E27
16690/4	4 Spots	500X225X115	4 E27
16691/2	2 Spots	300X225X115	2 MR16
16691/3	3 Spots	400X225X115	3 MR16
16691/4	4 Spots	500X225X115	4 MR16
16692/2	2 Spots	300X225X115	2 AR70
16692/3	3 Spots	400X225X115	3 AR70
16692/4	4 Spots	500X225X115	4 AR70
16693/2	2 Spots	300X250X115	2 PAR30
16693/3	3 Spots	400X250X115	3 PAR30
16693/4	4 Spots	500X250X115	4 PAR30
16694/2	2 Spots	310X250X120	2 AR111
16694/3	3 Spots	410X250X120	3 AR111
16694/4	4 Spots	510X250X120	4 AR111

Acabamento: G1 / G2 / G3

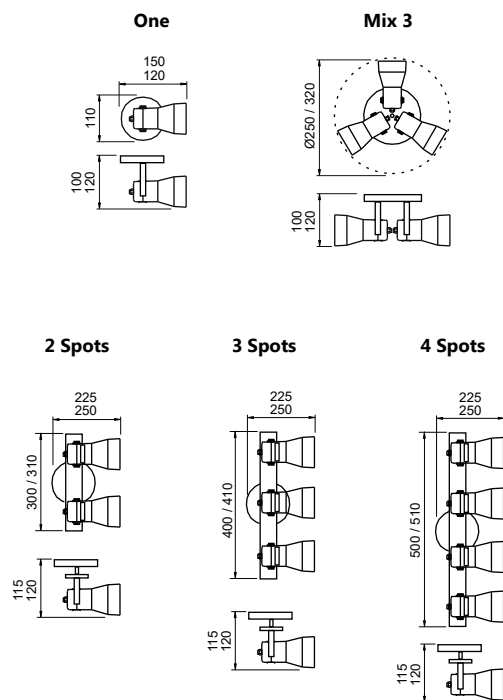



Linha **Kia**

Iluminação: Direta
Materiais: Alumínio

Spot Kia Direcionável

Código	Varição	Dimensão (mm)	Fonte de luz
30087/1	Sem Canopla	Ø38X150	1 MR11
30087/1C	Com Canopla	Ø38X150	1 MR11
30088/1	Sem Canopla	Ø57X180	1 MR16
30088/1C	Com Canopla	Ø57X155	1 MR16
30089/1	Sem Canopla	Ø76X190	1 AR70
30089/1C	Com Canopla	Ø76X155	1 AR70

Acabamento: G1 / G2 / G3 / G4

Sem Canopla

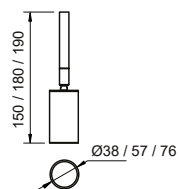

Com canopla

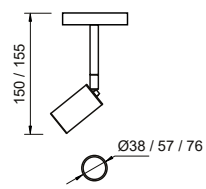



Linha Conecta

Ref.: 16525/1PTPT / 16530/4PTPT

Projeto: BIAGGI Bananeira Arquitetura&Interiores

Loja Parceira: Bella Luz Iluminação (Manaus - AM)



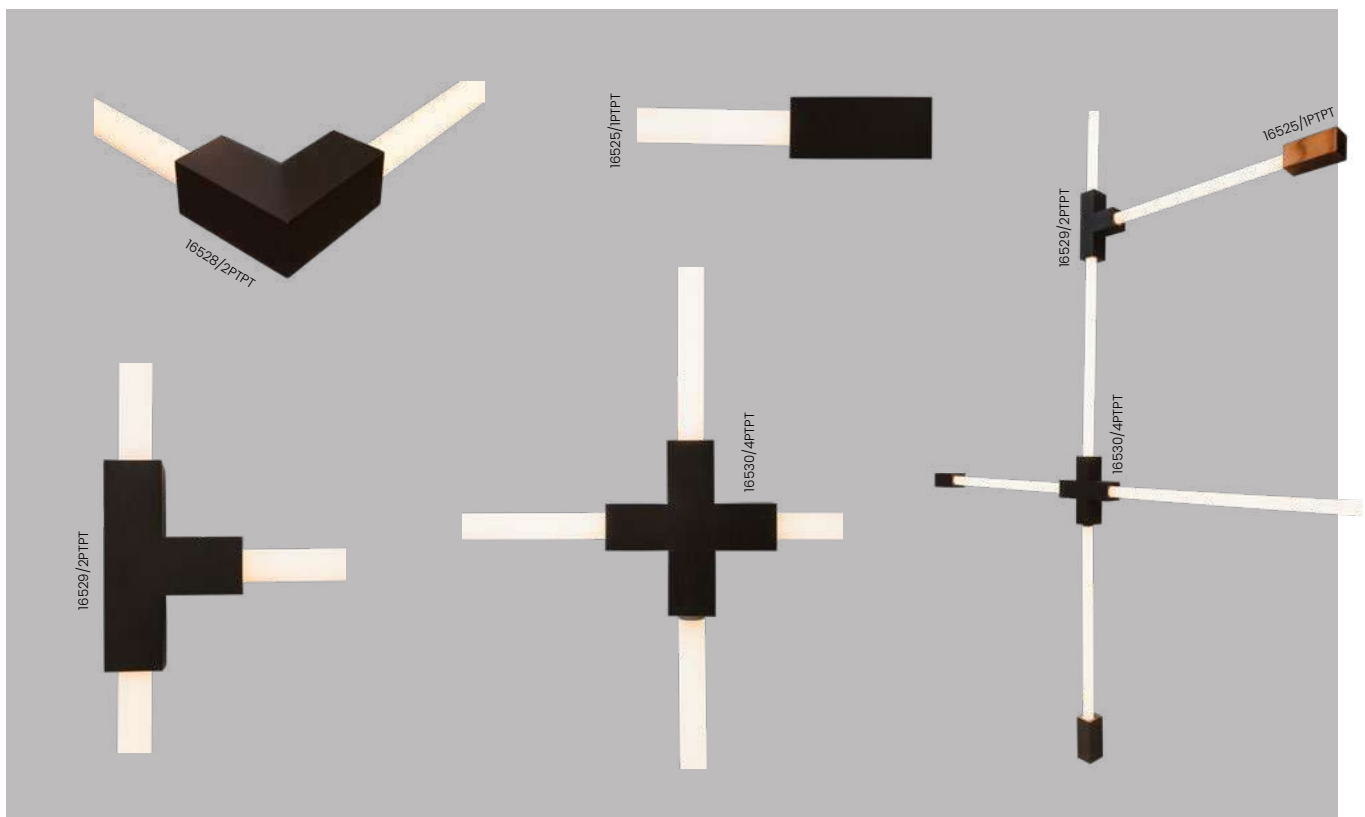

Linha Conecta

Iluminação: Direta
Materiais: Alumínio

Conexão Conecta

Código	Variação	Dimensão (mm)	Fonte de luz
16523/3	Trio Y	172X150X45	3 T8 LED 60 ou 120cm
16524/2	120°	175X90X45	2 T8 LED 60 ou 120cm
16525/1	Simple I	105X45X45	1 T8 LED 60 ou 120cm
16525/2	Dupla I	133X45X45	2 T8 LED 60 ou 120cm
16526/2	Dupla L Teto/Teto	100X100X45	2 T8 LED 60 ou 120cm
16527/2	Dupla L Invertida	100X100X45	2 T8 LED 60 ou 120cm
16528/2	Dupla L Parede/Teto	100X100X45	2 T8 LED 60 ou 120cm
16529/3	Trio T	170X110X45	3 T8 LED 60 ou 120cm
16530/4	Cruz	170X170X45	4 T8 LED 60 ou 120cm
16522/3	Seta	175X140X45	3 T8 LED 60 ou 120cm
16521/4	X	195X135X45	4 T8 LED 60 ou 120cm

Acabamento: G1 / G2

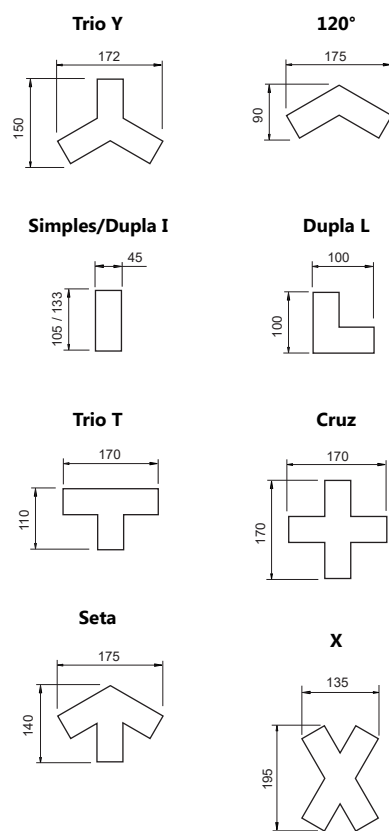



Embutido Focus | Arandela Puch

Ref.: 30601/65BTBT | 5744/20BTBT

Projeto: Natália Guesso (@nataliaguessoarquiteta)

Loja Parceira: Lustres Irie (Santo André - SP)

Fotografia: Henrique Ribeiro



Linha Puch

Iluminação: Indireta
Materiais: Alumínio

Arandela Puch

Código	Variação	Dimensão (mm)	Fonte de luz*	Fluxo da luminária (lm)
5744/10	Quadrado	100X100X51	1 LED 5W 2700K	290
5744/20	Quadrado	200X200X51	1 LED 5W 2700K	290
5744/30	Quadrado	300X300X51	1 LED 5W 2700K	290
5745/10	Retangular	100X50X51	1 LED 5W 2700K	290
5745/15	Retangular	150X50X51	1 LED 5W 2700K	290
5745/25	Retangular	250X100X51	1 LED 5W 2700K	290
5745/50	Retangular	500X100X51	2 LED 5W 2700K	580
5745/70	Retangular	700X100X51	4 LED 5W 2700K	870

Acabamento: G1 / G2

Quadrado

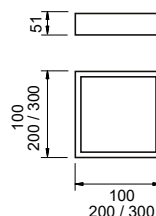

Retangular

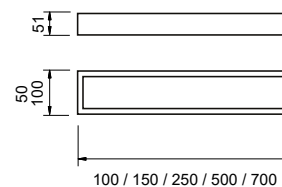

Linha Drops

Iluminação: Indireta
Materiais: Alumínio

Arandela Drops

Código	Dimensão (mm)	Fonte de luz
5265/10	80X105X100	1 G9

Acabamento: G1 / G2

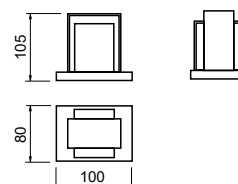

*  Produto 127 OU 220V

*  Produto com LED integrado!



Linha Sig

Iluminação: Indireta
Materiais: Alumínio

Arandela Sig

Código	Varição	Dimensão (mm)	Fonte de luz
5255/10	1 Lado	100X105X60	1 G9
5256/10	2 Lados	100X105X60	1 G9

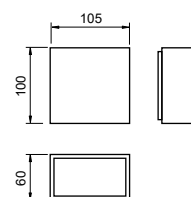

Acabamento: G1

Obs.: Item 5256/10 acompanha 01 tampa de proteção superior para uso em área externa.

Linha Xelmix

Iluminação: Indireta
Materiais: Alumínio e vidro

Arandela Xelmix

Código	Varição	Dimensão (mm)	Fonte de luz
5211/1	2 Vidros	110X110X50	1 G9
5212/1	1 Vidro	110X110X50	1 G9

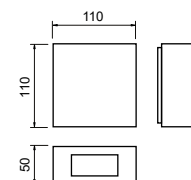

Acabamento: G1

Obs.: Também pode ser utilizado em área externa.

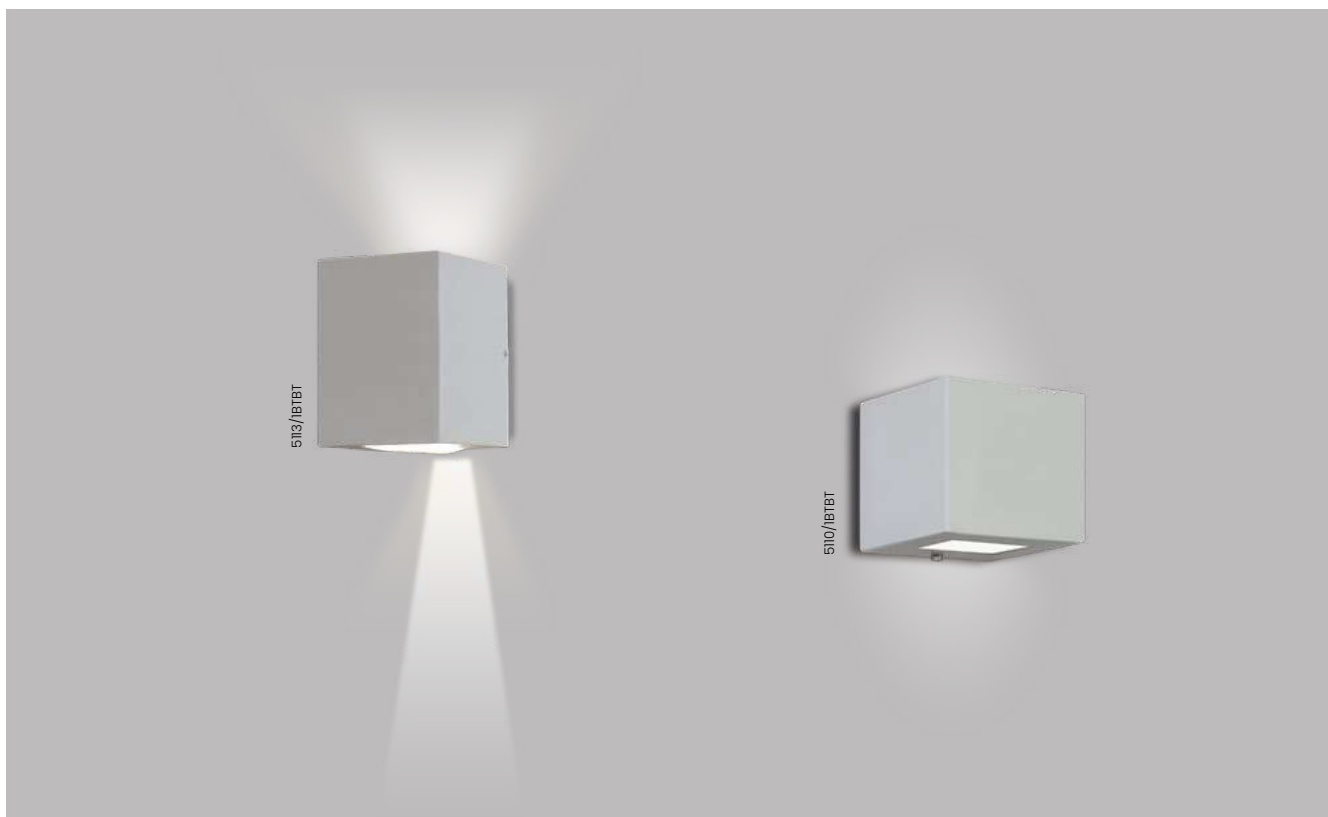

Linha **Avenca**

Iluminação: Indireta
Materiais: Alumínio e vidro

Arandela Avenca

Código	Varição	Dimensão (mm)	Fonte de luz
5105/1	01 Vidro E 01 Lente	110x110x110	1 G9
5106/1	01 Lente E 01 Lente	110x110x110	1 G9
5113/1	01 Vidro E 01 Lente	150x120x150	1 PALITO LED CURTA
5114/1	01 Lente E 01 Lente	150x120x150	1 PALITO LED CURTA
5115/1	01 Vidro E 01 Vidro	150x120x150	1 PALITO LED CURTA

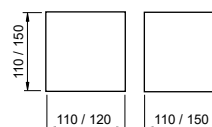

Acabamento: G1

Obs.: Também pode ser utilizado em área externa.

Linha **Jasmim**

Iluminação: Indireta
Materiais: Alumínio e vidro

Arandela Jasmim

Código	Varição	Dimensão (mm)	Fonte de luz
5110/1	2 Vidros	110X110X110	1 G9

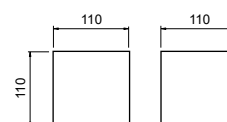

Acabamento: G1

Obs.: Também pode ser utilizado em área externa.



Linha **Occa**

Iluminação: Indireta
Materiais: Alumínio

Arandela Occa

Código	Varição	Dimensão (mm)	Fonte de luz
5240/18	1 Lado	90X180X100	1 E27
5240/28	2 Lados	90X280X100	2 E27
5241/10	2 Lados	105X105X100	1 G9
5241/18	2 Lados	105X180X100	1 G9

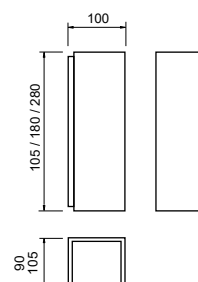

Acabamento: G1

Obs.: Itens com abertura em dois lados acompanham 01 tampa de proteção superior para uso em área externa.

Linha **Lírios**

Iluminação: Difusa
Materiais: Alumínio e vidro

Arandela Lírios

Código	Dimensão (mm)	Fonte de luz
5041/1	120X200X100	1 E27
5043/2	120X400X100	2 E27

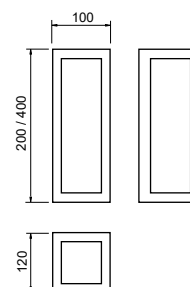

Acabamento: G1

Obs.: Também pode ser utilizado em área externa.

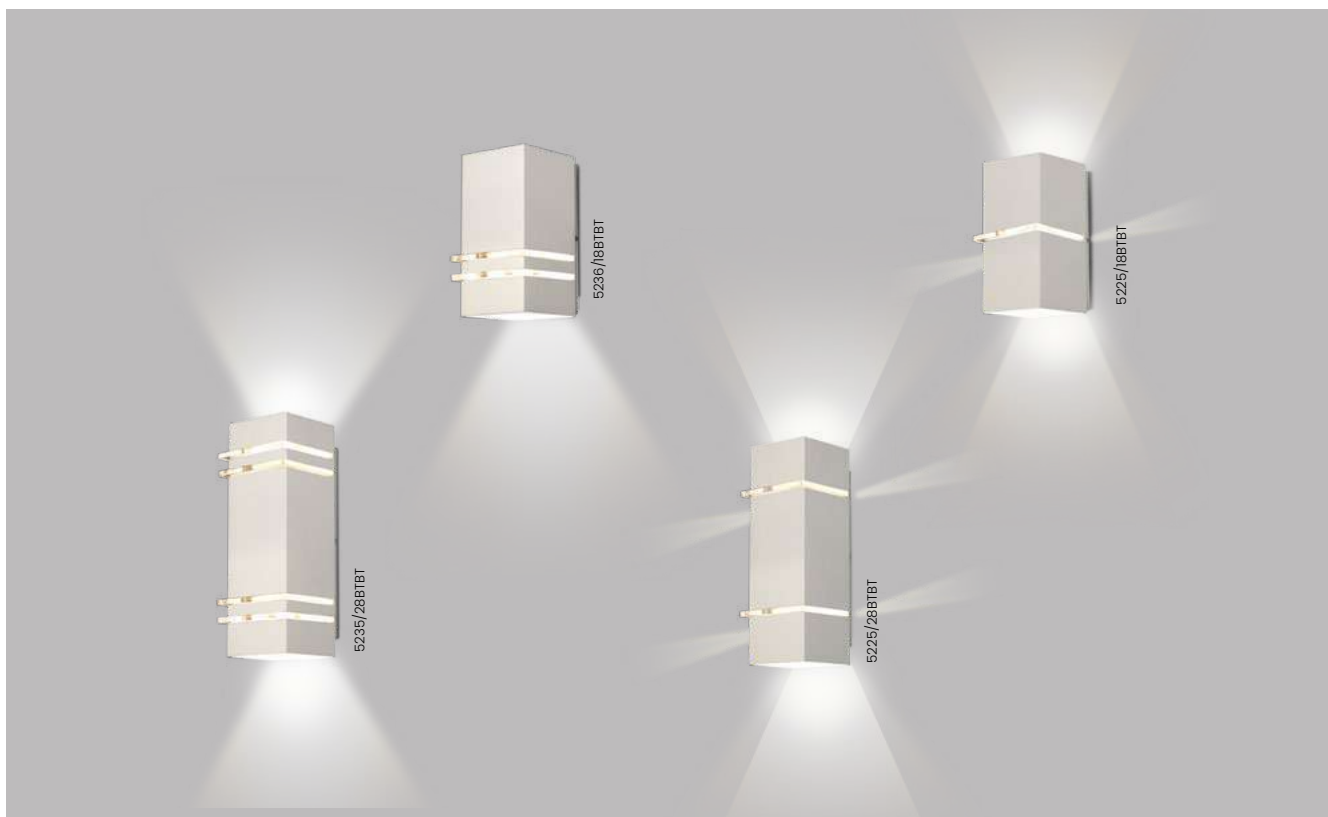

Linha **Amarilis**

Iluminação: Indireta
Materiais: Alumínio e acrílico

Arandela Amarilis

Código	Variação	Dimensão (mm)	Fonte de luz
5235/18	2 Lados	105X180X110	1 E27
5235/28	2 Lados	105X280X110	2 E27
5236/18	1 Lado	105X180X110	1 G9
5236/28	1 Lado	105X280X110	2 G9

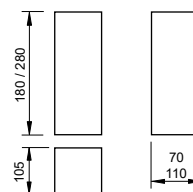

Acabamento: G1

Obs.: Itens com abertura em dois lados acompanham 01 tampa de proteção para uso em área externa.

Linha **Kiara**

Iluminação: Indireta
Materiais: Alumínio e acrílico

Arandela Kiara

Código	Variação	Dimensão (mm)	Fonte de luz
5225/18	2 Lados	105X180X110	1 G9
5225/28	2 Lados	105X280X110	2 G9

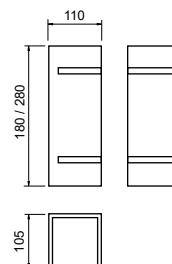

Acabamento: G1

Obs.: Acompanha tampa de proteção superior para uso em área externa.



Arandela Smart

Ref.: 5221/18BTBT

A Fazenda 2021 (Record TV)

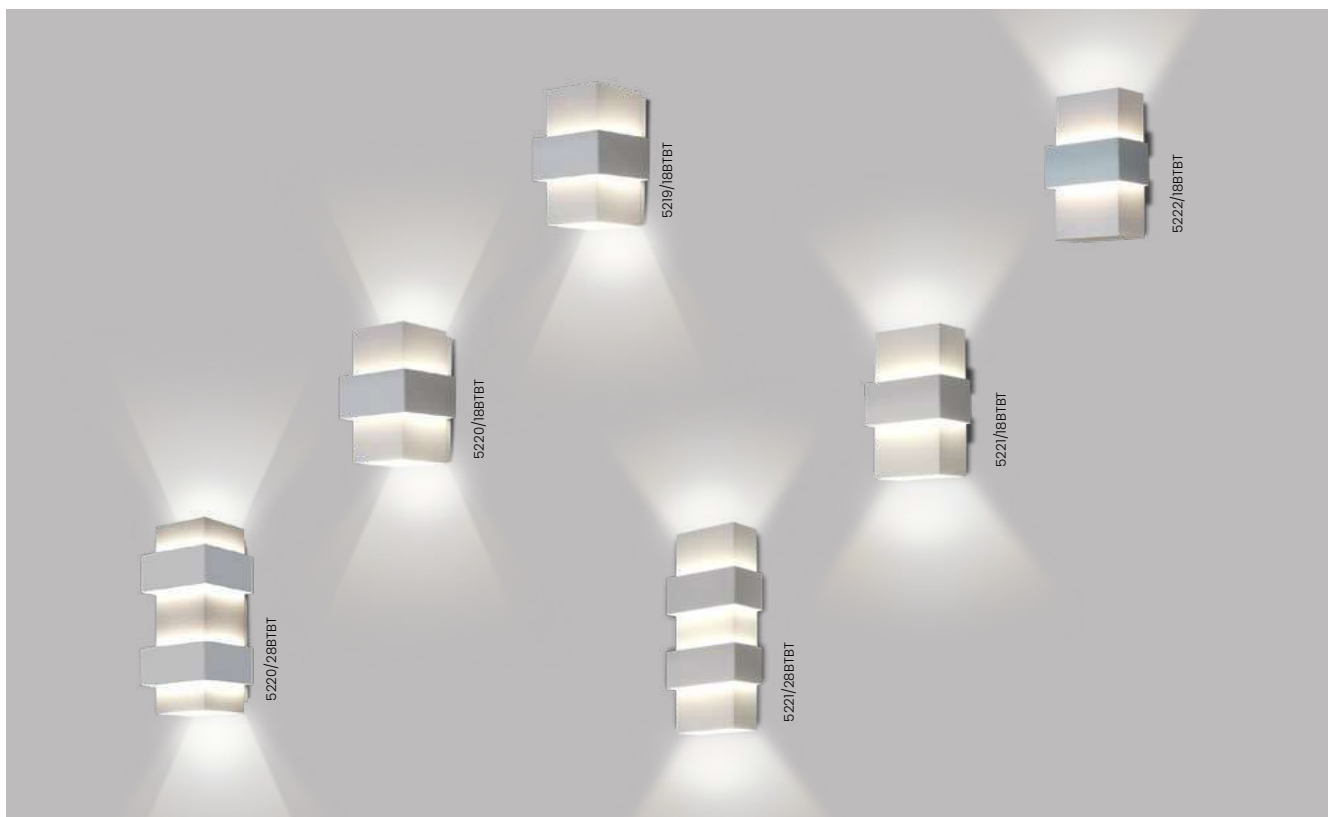

Linha **Smart**

Iluminação: Indireta
Materiais: Alumínio

Arandela Smart

Código	Variação	Dimensão (mm)	Fonte de luz
5219/18	Quadrado Il. 1 Lado	120X120X180	1 G9
5220/18	Quadrado Il. 2 Lados	120X120X180	1 G9
5220/28	Quadrado Il. 2 Lados	120X120X280	2 G9
5220/40	Quadrado Il. 2 Lados	120X120X400	3 G9
5221/18	Retangular Il. 2 Lados	70X120X180	1 G9
5221/28	Retangular Il. 2 Lados	70X120X280	2 G9
5221/40	Retangular Il. 2 Lados	70X120X400	3 G9
5222/18	Retangular Il. 1 Lado	70X120X180	1 G9

Acabamento: G1

Obs.: Itens com abertura em dois lados acompanham 01 tampa de proteção para uso em área externa.

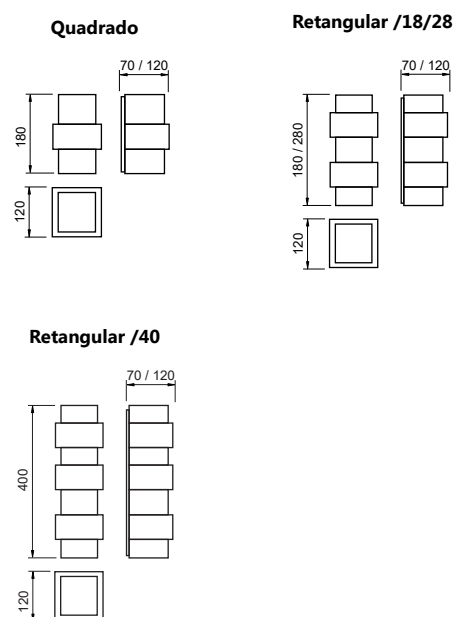



Linha Linda

Iluminação: Indireta
Materiais: Alumínio

Arandela Linda

Código	Dimensão (mm)	Fonte de luz
5740/30	75X300X75	1 G9
5740/50	75X500X75	1 G9
5741/30	75X300X75	1 MR16
5741/50	75X500X75	1 MR16

Balizador Linda

Código	Dimensão (mm)	Fonte de luz
5750/30	75X300X75	1 G9
5750/50	75X500X75	1 G9
5751/30	75X300X75	1 MR16
5751/50	75X500X75	1 MR16

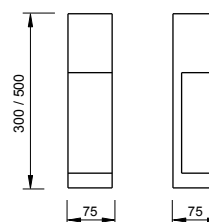

Acabamento base: G1

Acabamento interno: BT (Branco)

Obs.: Também pode ser utilizado em área externa.

Linha Jardim Alberino

Iluminação: Difusa
Materiais: Alumínio e vidro

Balizador Jardim Alberino

Código	Dimensão (mm)	Fonte de luz
5510/30	115X115X300	1 E27
5510/50	115X115X500	1 E27
5510/75	115X115X750	1 E27
5520/30	90X90X300	1 E27
5520/50	90X90X500	1 E27

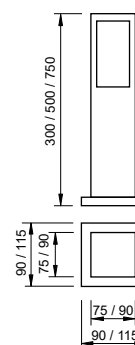

Acabamento: G1

Obs.: Também pode ser utilizado em área externa.

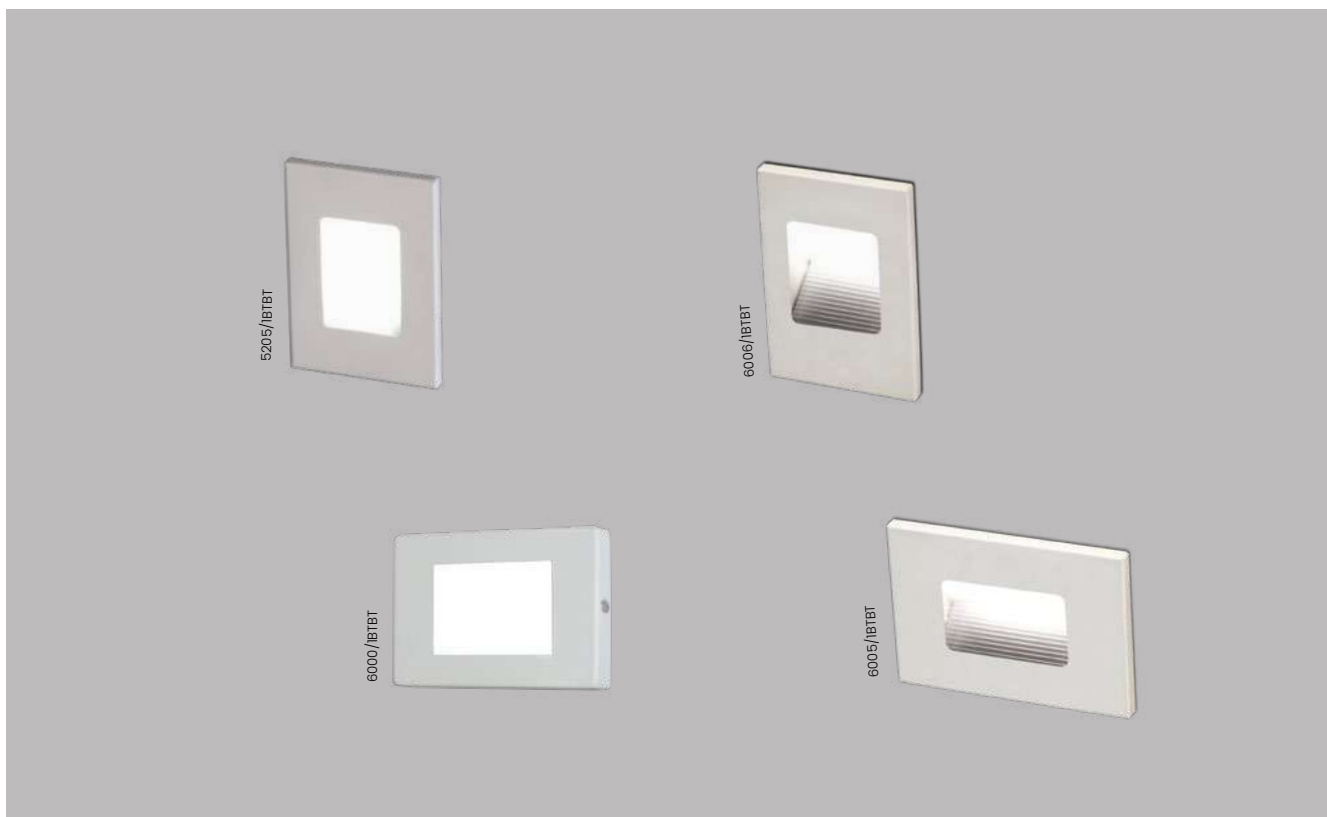

Linha Rodapé

Iluminação: Indireta
Materiais: Alumínio e vidro

Balizador de Parede Rodapé

Código	Variação	Dimensão (mm)	Fonte de luz
5205/1	4x2	125X85X45	1 G9

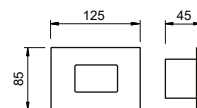

Balizador de Parede Rodapé LED

Código	Variação	Dimensão (mm)	Fonte de luz*	Fluxo da luminária (lm)
5206/1	4x2	125X85X45	1 LED 5W 2700K	290
5207/1	2x4	125X85X45	1 LED 5W 2700K	290

Acabamento: G1

Obs.: Também pode ser utilizado em área externa.

Linha Dene

Iluminação: Indireta
Materiais: Alumínio

Balizador Dene

Código	Variação	Dimensão (mm)	Fonte de luz*	Fluxo da luminária (lm)
6000/1	2x4 Acrílico	115X80X48	1 LED 5W 2700K	290
6005/1	2x4 Escada	115X80X48	1 LED 5W 2700K	290
6006/1	4x2 Escada	115X80X48	1 LED 5W 2700K	290

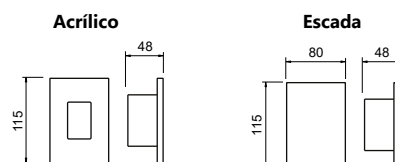

Acabamento base: G1

Acabamento interno: BT (Branco)

Obs.: 6000/1 também pode ser utilizado em área externa.

*  Produto 127 OU 220V

*  | Produto com LED integrado !

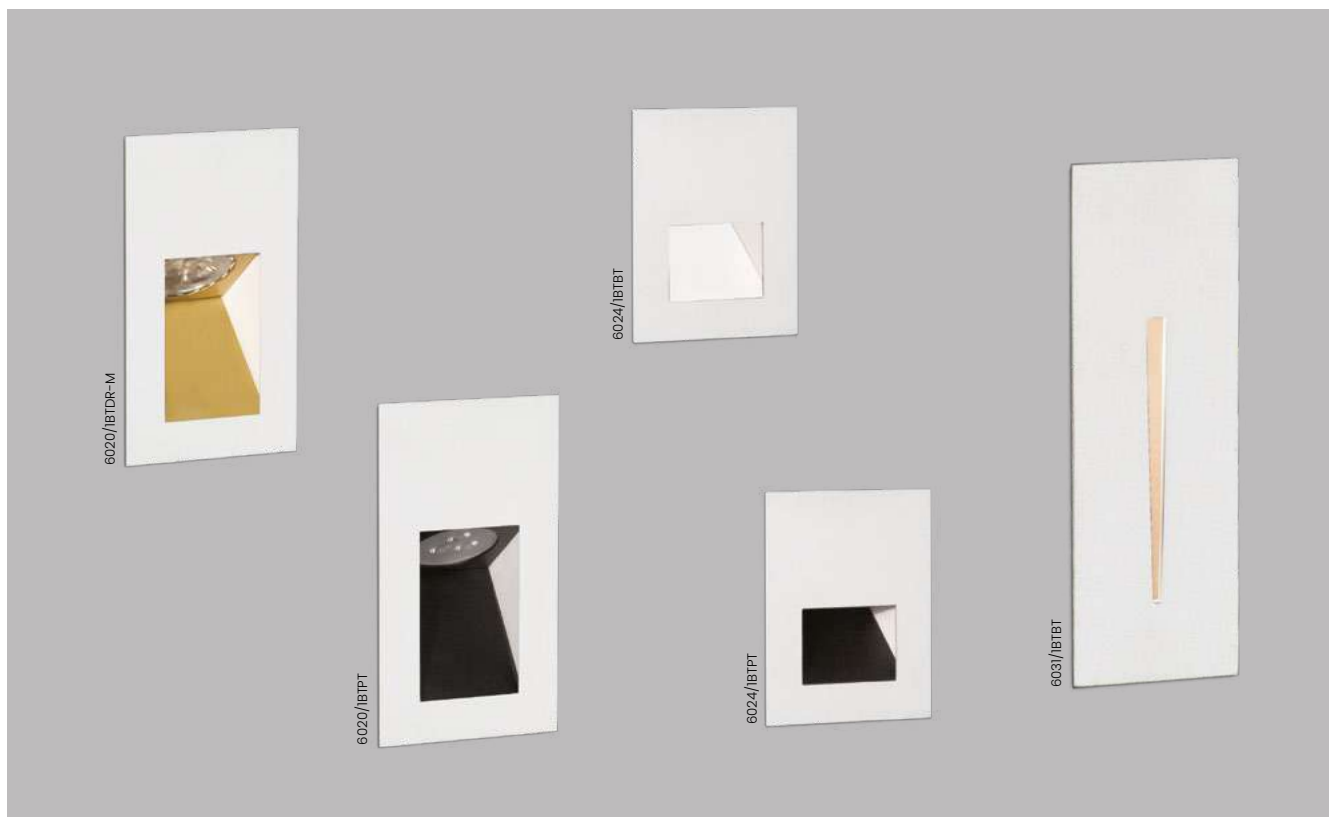

Linha Volt

Iluminação: Direta
Materiais: Alumínio

Balizador Volt

Código	Variação	Dimensão (mm)	Fonte de luz
6020/1	Parede	90X160X100	1 MR16
6022/1	Teto	90X160X50	1 MR16

Balizador Volt LED

Código	Variação	Dimensão (mm)	Fonte de luz*	Fluxo da luminária (lm)
6024/1	Parede	80X100X50	1 LED 5W 2700K	290
6025/1	Teto	80X100X50	1 LED 5W 2700K	290

Acabamento base: G1

Acabamento interno: BT (Branco)

Obs.: Também pode ser utilizado em área externa.

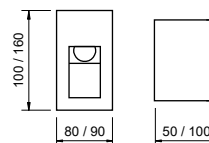

Linha Vix

Iluminação: Indireta
Materiais: Alumínio e vidro

Balizador Vix

Código	Variação	Dimensão (mm)	Fonte de luz
6030/1	Parede	50X150X55	1 G9
6032/1	Teto	50X150X50	1 G9

Balizador Vix LED

Código	Variação	Dimensão (mm)	Fonte de luz*	Fluxo da luminária (lm)
6031/1	Parede	50X150X55	1 LED 5W 2700K	290
6033/1	Teto	50X150X50	1 LED 5W 2700K	290

Acabamento: G1

Obs.: Também pode ser utilizado em área externa.

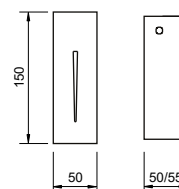

*  Produto 127 OU 220V

*  | Produto com LED integrado !

Acessórios

Globos/Vidros

Código	Variação	Dimensão (mm)
72/104	Globo Boca 4,5cm Fechado	Ø100
48/124	Globo Boca 4,5cm Fechado	Ø120
48/126	Globo Boca 6,5cm Fechado	Ø120
49/146	Globo Boca 6,5cm Fechado	Ø140
50/210	Globo Boca 10cm Fechado	Ø200
51/250	Globo Boca 10cm Fechado	Ø250
52/300	Globo Cristal	Ø300
53/12	Vidro Asteroide Fosco	Ø117X56



Globo Cristal



Globo Âmbar



Globo Fosco

Canoplas Gerais

Código	Variação	Dimensão (mm)
01/20	Padrão Quadrada - Furo Central	110X110X20
01/21	Padrão Quadrada - Furo Laterais	110X110X20
02/30	Padrão Redonda - Furo Central	Ø110X20
02/21	Padrão Redonda - Furo Laterais	Ø110X20
03/40	Gesso Quadrada	60X60X10
04/50	Gesso Redonda	Ø70X15
15/60	Blank Quadrada	60X60X1
16/50	Blank Redonda	Ø60X1



Padrão Quadrada



Padrão Redonda



Gesso Quadrada



Gesso Redonda



Blank Quadrada



Blank Redonda

Canoplas para Linha Volta

Código	Variação	Dimensão (mm)
61/02	Com Contra Chapa - 2 Furos	Ø190X15
61/03	Com Contra Chapa - 3 Furos	Ø190X15
62/04	Com Contra Chapa - 4 Furos	Ø270X20
62/05	Com Contra Chapa - 5 Furos	Ø270X20
62/06	Com Contra Chapa - 6 Furos	Ø270X20
62/09	Com Contra Chapa - 9 Furos	Ø270X20
63/12	Com Contra Chapa - 12 Furos	Ø340X20
63/15	Com Contra Chapa - 15 Furos	Ø340X20
63/18	Com Contra Chapa - 18 Furos	Ø340X20
64/02	Com Contra Chapa - 2 Furos	Ø190X60
64/03	Com Contra Chapa - 3 Furos	Ø190X60
65/04	Com Contra Chapa - 4 Furos	Ø270X60
65/05	Com Contra Chapa - 5 Furos	Ø270X60
65/06	Com Contra Chapa - 6 Furos	Ø270X60
65/09	Com Contra Chapa - 9 Furos	Ø270X60
66/12	Com Contra Chapa - 12 Furos	Ø340X60
66/15	Com Contra Chapa - 15 Furos	Ø340X60
66/18	Com Contra Chapa - 18 Furos	Ø340X60
67/11	Blank	Ø110X1,5
68/76	Canudo	Ø76X170
75/02	Retangular - 2 Furos	80X300X35
75/04	Retangular - 4 Furos	80X300X35
75/06	Retangular - 6 Furos	80X300X35

Outros

Código	Variação	Dimensão (mm)
09/50	Cabo PP Tecido 2X0,50mm Sem Alma	1000
13/30	Cabo PP Tecido 2X0,50mm Com Alma	1000
12/30	Cabo PP Cristal 2X0,50mm Com Alma	1000
11/20	Cabo PP Cristal 2X0,50mm Sem Alma	1000
10/60	Fio Kevlar 0,50mm	1000
17/50	Cabo de Aço	1000
57/10	Cabo Eletificado Cristal	1000
07/30	Deslocador para Cabos	16X25
14/20	Chumbador Buchas e Parafusos Completo	-

Para mais opções, consulte seu revendedor/representante.

Opções de Acabamentos

Eletrostáticas G1

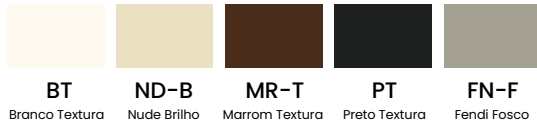

Escovadas p/ Linha Volta G3



Metálicas G2



Foscas G2



Escovadas G3



Polidas G4

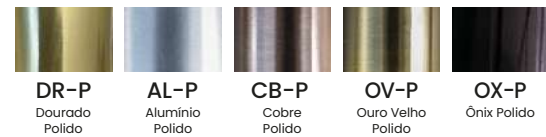

Cabos Rayon (Tecido)



Cada acabamento se enquadra em um grupo (G1/G2/G3/G4) para a precificação do produto.

Agradecimentos

A Deus, toda equipe Usina, familiares e amigos que muito nos ajudam na construção de uma grande empresa.

Agradecemos também aos nossos clientes e fornecedores que acreditam na força da nossa parceria e do nosso trabalho.

Informativo

Todas as imagens deste catálogo são meramente ilustrativas, tendo a Usina a liberdade de alterar as características e dimensões sem prévio aviso. Lâmpadas não acompanham o produto.

As cores aqui representadas são de caráter ilustrativo e podem variar de acordo com a impressão, papel ou incidência de luz. Para uma visualização mais fiel dos acabamentos, utilize nossa Amostra de Cores oficial.

Catálogo Digital V2 - 19/08/2022



Usina
design+iluminação

DESIGN, INOVAÇÃO
& **PERSONALIDADE**

Tudo que o seu ambiente precisa!

Av. Robert Kennedy, 715 - Jardim Planalto,
São Bernardo do Campo - SP, 09895-003.

Tel.: (11) 2763-3600